



General  
Industry

**ANEST  
IWATA**

**W-200 INTEGRA**

**PRESSURE  
SUCTION**

SPRAY  
GUNS  
SERIES



- **W-200 INTEGRA SP**  
SPLIT NOZZLE
- **WS-200 INTEGRA FT**  
FLAT NOZZLE

EN IT FR ES PT DE SE PL



**USE &  
MAINTENANCE  
INSTRUCTION  
MANUAL**

CE Ex EAC

# Contents

EN.....	3
IT.....	10
FR.....	17
ES.....	25
PT.....	32
DE.....	38
SE.....	45
PL.....	52





GET HELP WITH  
ANEST IWATA SUPPORT



[www.anest-iwata-coating.com/support](http://www.anest-iwata-coating.com/support)

## 1. DESCRIPTION OF THE PRODUCT

The ANEST IWATA spray guns is an instrument designed according to the most Innovative Spray Painting Technologies for the application of all types of paints, atomized by mean the use of compressed air. The ANEST IWATA spray gun meets the widest range of different applications in Automotive and General Industry applications sectors.

## 2. IMPORTANT INFORMATIONS

IMPORTANT	
	<p>This manual is an integral part of pressure spray gun and must to be read carefully before starting ANY ACTIVITY involving the use, adjustment and maintenance of the equipment, including its handling. This manual must be stored in a safe place for any future reference.</p> <p>Be sure to observe warnings and cautions in this instruction manual. If not, it can cause paint ejection and serious bodily injury by drawing organic solvent.</p>
WARNING	
	<p>Our spray guns, airbrushes, and other products are made to conform by our local group companies with local laws and regulations that may differ from place to place. Improper trade of products outside of designated domestic territories (unauthorized reselling) can result in legal violations, local fines, and penalties. ANEST IWATA assumes no liability for products acquired through unauthorized reselling and in such cases and due to quality control protocols, unauthorized reselling renders the warranty null and void.</p>

IMPORTANT	
<p>This ANEST IWATA spray gun complies with 2014/34/EU Directive relating to equipment and protective systems intended for use in explosive potentially atmospheres.</p> <p>Protection level: II 2 G X Suitable for using Zones 1 and 2.</p> <p>X marking: Any static electricity should be discharged from the spray gun and needs to be diverted to the ground via a conductive air hose (not included).</p>	
  <b>II 2 G Ex h X</b>	<b>ABBREVIATE MARKING ON THE SPRAY GUN</b>

### ALWAYS OBSERVE WARNINGS AND CAUTIONS IN THIS MANUAL

SYMBOL	WARNING	HAZARD LEVEL	CONSEQUENCE
	WARNING	POTENTIALLY	DEATH OR SERIOUS INJURY
	CAUTION	HAZARDOUS	MINOR TO MODERATE INJURY
	IMPORTANT	SITUATION	PROPERTY DAMAGE







## 3. TECHNICAL SPECIFICATION



MODELS	W-200 INTEGRA PRESSURE	W-200 INTEGRA SUCTION
Max. working air pressure:	7.0 bar (100 PSI)	
Weight g (lbs):	375 (0.83)	
Noise level (LAeqT)*:	80 dB(A)	
Air Connection	G1/4" (NPS1/4)	
Fluid Connection	G3/8" (NPS3/8)	
Max. Temperature range:	Atmosphere 5 ~ 40 °C / Air-Fluid 5 ~ 43 °C	
* Measuring point: 1m backwards from gun, 1.6 m height.		

**3.1 TECHNICAL DATA**

VERSIONS	NOZZLE ORIFICE mm (in)	AIR CAP MARK	AIR PRESSURE at Gun Inlet bar range	FLUID OUTPUT ml/min	AIR CONSUMPTION l/min range	PATTERN WIDTH mm (in)	
<b>W-200 INTEGRA serie 2 SP - Water based version with SPLIT NOZZLE</b>							
<b>PRESSURE</b>	W-200SP-08WB1P	0.8 (0.031)	WB1	2.0 ~ 2.5	200	425 ~ 531	360 (14.2)
	W-200SP-10WB1P	1.0 (0.039)			250		380 (15.0)
	W-200SP-12WB1P	1.2 (0.047)			300		390 (15.4)
	W-200SP-14WB1P	1.4 (0.055)	WBS	2.0 ~ 2.5	350	463 ~ 578	310 (12.2)
	W-200SP-08WBSP	0.8 (0.031)			200		320 (12.6)
	W-200SP-10WBSP	1.0 (0.039)			250		330 (13.0)
	W-200SP-12WBSP	1.2 (0.047)			300		340 (13.4)
	W-200SP-14WBSP	1.4 (0.055)			350		
	<b>W-200 INTEGRA serie 2 FT with FLAT NOZZLE</b>						
	W-200FT-08LV2P	0.8 (0.031)	LV2	2.0 ~ 2.5	70	240 ~ 300	140 (5.5)
	W-200FT-10LV2P	1.0 (0.039)			110		170 (6.7)
W-200FT-12LV2P	1.2 (0.047)	150			220 (8.7)		
W-200FT-15LV2P	1.5 (0.059)	250			270 (10.6)		
W-200FT-16LV2P	1.6 (0.062)	300			280 (11.0)		
W-200FT-18LV2P	1.8 (0.071)	400			290 (11.4)		
W-200FT-08G2P	0.8 (0.031)	G2P	3.0 ~ 3.5	500	500 ~ 583	400 (15.7)	
W-200FT-10G2P	1.0 (0.039)						
W-200FT-12G2P	1.2 (0.047)						
<b>W-200 INTEGRA serie 2 SP - Water based version with SPLIT NOZZLE</b>							
<b>SUCTION</b>	W-200-SP-16WB2S	1.6 (0.062)	WB2	2.0 ~ 2.5	170	480 ~ 538	315 (12.4)
	W-200-SP-18WB2S	1.8 (0.071)			200		330 (13.0)
	<b>W-200 INTEGRA serie 2 FT with FLAT NOZZLE</b>						
	W-200-FT-14S	1.4 (0.055)	LV2	2.0 ~ 2.5	240	240 ~ 300	260 (10.2)
	W-200-FT-15S	1.5 (0.059)	K2		240	220 ~ 275	290 (11.4)
	W-200-FT-18S	1.8 (0.071)			290	340 (13.4)	
	W-200-FT-20S	2.0 (0.079)	R2		350	290 (11.4)	
	W-200-FT-25S	2.5 (0.098)	W1		440	240 ~ 300	280 (11.0)

**SPRAY DISTANCE: 150 ~ 300 mm**
**4. SAFETY WARNING**

	<b>WARNING FIRE AND EXPLOSION HAZARDS</b>
	SPARKS AND OPEN FLAMES ARE STRICTLY PROHIBITED Paints can be highly flammable and can cause fire. Do not expose to open flames, electrical goods, cigarettes etc.
	SECURELY GROUND SPRAY GUN BY USING A CONDUCTIVE AIR HOSE. ELECTRICAL RESISTANCE: <1MΩ. ALWAYS ensure that the spray gun is earthed correctly. Insufficient grounding can cause fire and explosion due to static electric sparking.
	NEVER USE THE FOLLOWING HALOGENATED HYDROCARBON SOLVENTS which can cause cracks or dissolution on gun body (aluminum) by chemical reaction. UNSUITABLE SOLVENTS: methyl chloride, dichloromethane, 1,2-dichloroethane, carbon tetrachloride, trichloroethylene, 1,1,1-trichloroethane. BE SURE THAT ALL FLUIDS AND SOLVENTS ARE COMPATIBLE WITH GUN PARTS.
	<b>WARNING PROTECTION OF HUMAN BODY</b>
	USE IN A WELL-VENTILATED SITE BY USING A SPRAY BOOTH. If not, poor ventilation can cause organic solvent poisoning and catch fire. If you feel any abnormality during operation, consult a medical doctor immediately.



<b>WARNING</b>	<b>PROTECTION OF HUMAN BODY</b>
	<p>ALWAYS WEAR PROTECTIVE GEAR (safety glasses, mask, gloves.) If not, cleaning liquid, etc., can cause inflammation of eyes and skin. In case of any physical discomfort for skin or eyes, immediately seek a medical advice.</p> <p>WEAR EARPLUGS IF NECESSARY. The noise level of ANEST IWATA Spray Gun doesn't exceed the 85 dB (A) A-weighted sound pressure value about the risk of daily exposure to noise. THE USE OF INDIVIDUAL HEARING PROTECTION IS ALWAYS RECOMMENDED, because the terms of use and the influence of other noises in the job area, could increase the average value allowed.</p>
	<p>NEVER TRY TO STOP LEAKS BY HAND, WHEN PAINT LEAKS. In case of leaks, stop pump immediately and reduce paint pressure down to 0 pressure. If you feel any abnormality or receive any injury, consult a medical doctor immediately.</p>
	<p>Pulling trigger many times during operation, may cause carpal tunnel syndrome. ALWAYS REST, IN CASE OF TIREDNESS.</p>

<b>WARNING</b>	<b>IMPROPER USE OF THE EQUIPMENT</b>
	<p>NEVER EXCEED MAXIMUM OPERATING PRESSURE AND MAXIMUM OPERATING TEMPERATURE. Use at more than Max. Operating Pressure can cause explosion of Spray Gun resulting in great danger.</p> <p>ALWAYS RELEASE AIR AND FLUID PRESSURE BEFORE CLEANING, DISASSEMBLING OR SERVICING. Otherwise, remaining pressure can cause bodily injury due to improper operation or scattering cleaning liquid. To release pressure, first shut off the supply of compressed air and fluid to the spray gun. Then squeeze trigger, while the spray is pointed in a safe direction.</p> <p>NEVER POINT Spray Gun towards people or animals.</p> <p>TIP OF FLUID NEEDLE SET HAS A SHARP POINT. Do not touch the tip during maintenance to prevent injury</p> <p>NEVER USE THIS GUN TO SPRAY FOODS OR CHEMICALS. Otherwise, foreign substance, could cause corrosion of fluid passages which could adversely affect health.</p> <p>NEVER ALTER THIS SPRAY GUN. If done, it can cause insufficient performance and failure or in extreme cases, explosions.</p>

<b>WARNING</b>	<b>OTHER PRECAUTIONS</b>
	<p>SECURELY CONNECT FLUID HOSE or SUCTION CONTAINER. If fluid hose or suction container are not properly connected during operation, hazardous hose movement and paint ejection will cause severe bodily injury.</p> <p>IF SOMETHING GOES WRONG, IMMEDIATELY STOP OPERATION AND FIND THE CAUSE. Do not use again until you have solved the problem.</p> <p>DO NOT ENTER WORKING AREAS, WHERE ROBOTS, RECIPROCATORS, ETC. ARE USED, UNTIL THEY HAVE BEEN TURNED OFF. Otherwise, they could cause injury.</p> <p>NEVER USE SPARE PARTS THAT ARE NOT ANEST IWATA ORIGINALS.</p> <p>USE NEUTRAL CLEANER: pH value shall be 6 to 8, otherwise could cause corrosion.</p>

<b>IMPORTANTE</b>	<b>PRODUCT CHECKING</b>
	<p>WHEN YOU RECEIVE THE SPRAY GUN AFTER PURCHASE, MAKE SURE THAT THE PRODUCT RECEIVED COMPLIES WITH THE ORDER THAT HAS NOT BEEN DAMAGED DURING TRANSPORTATION OR STORAGE.</p>

## 5. SETUP OF THE GUN

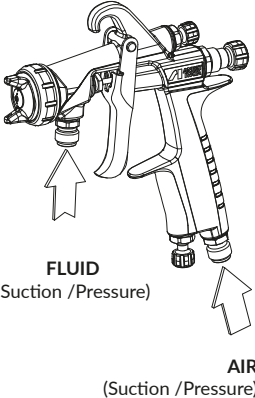
<b>CAUTION</b>		
	USE CLEAN AIR FILTERED THROUGH AIR DRYER AND AIR FILTER.	
	WHEN USING THIS SPRAY GUN FOR THE FIRST TIME AFTER PURCHASE, CLEAN FLUID PASSAGES AND REMOVE RUST PREVENTIVE OIL BY SPRAYING CLEANER.	
	FIRMLY FIX PAINT SUPPLY HOSE OR A SUITABLE CONTAINER TO SPRAY GUN, TO AVOID THAT DISCONNECTION OF IT, CAN CAUSE BODILY INJURY.	
<b>WARNING</b>		
	NEVER CONNECT THE PAINT PRESSURE SUPPLY HOSE TO THE SUCTION MODEL or THE SUCTION CONTAINER TO THE PRESSURE MODEL.	
	1. FLUSH FLUID PASSAGES WITH A COMPATIBLE CLEANER.	
	2. FIRMLY CONNECT AIR SUPPLY HOSE TO AIR NIPPLE G1/4".	
	3. IN THE CASE OF SUCTION VERSION, POUR PAINT INTO CONTAINER AND CONNECT IT TO THE FLUID NIPPLE G3/8" TIGHTLY.	
	3. IN THE CASE OF PRESSURE VERSION, CONNECT THE PAINT SUPPLY HOSE TO THE FLUID NIPPLE G3/8" TIGHTLY.	
4. TEST SPRAY, ADJUST FLUID OUTPUT AND AS WELL AS PATTERN WIDTH.		

## 6. HOW TO OPERATE

Suggested atomizing air pressure varies according to each model, and it is listed in the Technical Data table ( Chapter 3 and 3.1.)
Recommended paint viscosity differs according to paint property and painting conditions. Follow the advise on paint viscosity specified by used paint manufacturers.
Set the spray distance from the spray gun to the work piece as near as possible within the range of 200~250 mm (7.9~9.8 in).
Keep fluid output as small as possible to the extent that the job will not be hindered. It will lead to better finishing with fine atomization.
The spray gun should be held so that it is perpendicular to the surface of the workpiece at all times. Then, the gun should move in a straight and horizontal line. Arcing the gun could cause unevenness of the treated surface.

## 7. MAINTENANCE AND INSPECTION

<b>CAUTION</b>	
	BEFORE CARRYING OUT MAINTENANCE AND INSPECTION ALWAYS OBSERVE WARNING INDICATIONS INCLUDED IN THE CHAPT. 4.
	- NEVER DAMAGE FLUID NOZZLE TIP, FLUID NEEDLE OR AIR CAP HOLES.
	- NEVER IMMERSE THE SPRAY GUN COMPLETELY IN LIQUIDS SUCH AS THINNER.
	- USE ONLY GENUINE ANEST IWATA ORIGINAL SPARE PARTS FOR MAINTENANCE OR REPAIRS.

## 7.1 MANUAL CLEANING PROCEDURE

<b>CAUTION</b>	
	THE FLUID PASSAGES OF THE GUN, MUST BE CLEANED THOROUGHLY AFTER EACH USE, ESPECIALLY AFTER USE WITH BI-COMPONENT PAINTS. INCOMPLETE CLEANING CAN CAUSE DEFECTIVE PATTERN SHAPE.
NEVER SOAK AIR CAP SET (1) IN CLEANER FOR AN EXTENDED PERIOD, EVEN WHEN CLEANING.	
NEVER USE METAL BRUSH TO CLEAN THE GUN.	
1	RELEASE AIR AND FLUID PRESSURE.
2	REMOVE AIR CAP SET, PAINT HOSE OR SUCTION CONTAINER FROM GUN, CLEAN FLUID PASSAGES, THEN CLEAN EACH SECTION WITH BRUSH SOAKED WITH CLEANER AND WIPE OUT WITH WASTE CLOTH.
3	SUCTION CONTAINER: AFTER DISASSEMBLING FROM SPRAY GUN, OPEN IT AND DRAIN REMAINING PAINT INTO SUITABLE CONTAINER. CLEAN EACH PART WITH COMPATIBLE CLEANER, DRY ALL PARTS WITH WASTE CLOTH AND STORE IT FOR THE NEXT USE.
4	DRY ALL PARTS COMPLETELY AND APPLY A SPECIFIC LUBRICANT TO EACH THREAD.

## 7.2 DISASSEMBLY AND REASSEMBLY PROCEDURE

<b>A</b>	<b>FLUID NOZZLE SET (2):</b> unscrew and remove air cap set (1) then disassemble fluid nozzle (2), while keeping fluid needle (2-1) pulled (triggering) in order to protect its seat section. Use the enclosed ring spanner to disassemble the fluid nozzle. (size Hex.19 mm).	
----------	--	---

<b>B</b>	<b>FLUID NEEDLE (2-1) _ DISASSEMBLE FLUID NEEDLE ONLY WHEN STRICTLY NECESSARY.</b> To disassemble fluid needle, remove fluid adjustment knob (10) fluid needle spring (9) and fluid needle set (2-1), extracting the spring and fluid needle set, from the back of fluid adj. guide set (8) still assembled on the gun body. <b>IMPORTANT!</b> During the adjustment of fluid needle, pay attention to don't fully loosen the fluid adjustment knob (10), cause it could be fly out suddenly since it is strongly pushed by the needle spring (9).
----------	--

When you assemble the needle spring (9) on the fluid needle (2-1), the plastic tip should be on the opposite side as the fluid needle tip. If plastic tip is on the wrong side, it may not operate correctly. Incorrect installation of the needle spring (9) may cause a heavy trigger pull.

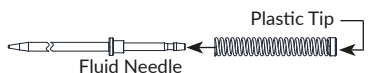

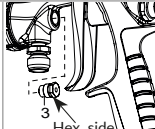
<b>C</b>	<b>FLUID NEEDLE PACKING SET (3):</b> To disassemble fluid needle packing set (3), first unscrew the hexagon side of it by enclosed spanner (hex.10 mm) then loosen the packing by hand and remove it from gun body. <b>IMPORTANT!</b> If you replace fluid needle packing set, be sure to adjust it carefully while pulling trigger and confirming movement of fluid needle.	
----------	--	---

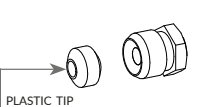

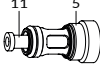

<b>D</b>	<b>The FLUID NEEDLE PACKING SET (3):</b> must always be adjusted while fluid needle set (2-1) is inserted and in the following way: tighten it by hand and then (about a 60 degree turn) with spanner. When you remove needle packing set (3), do not leave plastic piece of needle packing set (3) in the gun body.	
----------	--	---

- If you tighten fluid needle packing set (3) too much, fluid needle set (2-1) will not move smoothly, resulting in paint leakage from tip of fluid nozzle (2). Try to adjust it carefully while pulling trigger and confirming movement of fluid needle set (2-1). If you tighten it too much, repeat operation.

<b>E</b>	<b>AIR VALVE SET (6):</b> To disassemble air valve set (6), first unscrew the fluid adj. guide set (8) by using enclosed universal spanner then remove air valve spring (7) and air valve (6).
----------	--

<b>F</b>	<p><b>AIR VALVE SHAFT (11):</b> To disassemble air valve shaft (11), unscrew air valve seat set (5). <b>IMPORTANT! Before to reassemble it, fasten the air valve shaft (11) to the air valve seat set (5)</b> <b>REASSEMBLY:</b> Reassemble air valve (6), air valve spring (7) and fluid adj. guide set (8) together. Next insert fluid needle set (2-1) into fluid adj. guide set (8) fit it into gun body set and tighten fluid adj. guide set (8) by using the enclosed spanner.</p>	
<p><b>IMPORTANT!</b> If you try to fit air valve spring (7) and air valve (6) into gun body, without fluid needle set (2-1) assembled, air valve will not be fitted correctly and the packing of fluid adj. guide set (8) will be damaged.</p>		
<b>G</b>	<p><b>PATTERN ADJ. SET (4) and AIR ADJ. SET (12) .</b>  <b>IMPORTANT:</b> Before disassembling or assembling of pattern adj. set (4) and/or air adj. set (12) make sure that these operations will be carried out with the adjustments fully opened, otherwise it could cause damage of seats section. Disassemble pattern adj. set (4) and/or air adj. set (12) by using the enclosed spanner.</p>	

## 8. PROBLEMS CAUSES AND REMEDIES

PROBLEM	CAUSE	REMEDY
<b>SPRAY GUN DOES NOT SPRAY</b> 	Fluid adj. knob (10) closed.	Check and adjust it.
	Tip hole of nozzle obstructed.	Check and clean it.
	In the case of suction model: Non drip obstructed.	Check and clean it.
<b>INTERMITTENT SPRAY PATTERN</b> 	Air escapes from fluid nozzle (2).	Check, clean or replace.
	Air escapes from fluid needle packing (3).	Tighten.
	In the case of suction model: Air escapes from cup joint. Dirty inside air cap set (1).	Tighten. Clean.
<b>DEFECTIVE SPRAY PATTERN</b> 	Dirty nozzle (2) or air cap set (1).	Clean carefully.
	Nozzle (2) or air cap (1) have been damaged.	Replace if damaged.
	Fluid nozzle (2) is loose.	Tighten.
	Paint viscosity too high or too low.	Dilute paint or increase viscosity.
	Fluid output too high or too low.	Adjust fluid adj. knob (10) to reduce or increase.
<b>PAINT LEAKING</b> 	Fluid nozzle (2), needle set (2-1) or gun body, dirty, damaged or worn on seat.	Clean & replace if necessary.
	Dirt inside air cap set (1).	Clean.
	Loose fluid adj. knob (10).	Tighten.
	Fluid needle spring set (9) is worn.	Replace.
	Loose fluid nozzle set (2).	Tighten.
	Needle packing set (3) dirty or worn.	Clean or replace.
<b>AIR ESCAPES FROM AIR CAP</b>	Air valve (6), air valve seat (5) or air valve spring (7) are dirty or damaged.	Clean or replace.

### 8.1 INSPECTION AND REPLACEMENT STANDARD

WHERE TO INSPECT	REPLACEMENT PART
Each hole passage of air cap set (1) and fluid nozzle set (2).	Replace air cap or fluid nozzle if they are crushed or deformed.
Packings and O'rings.	Replace if deformed or worn out.
Leakage from seat section between fluid nozzle (2) and fluid needle set (2-1).	Replace them if leakage does not stop after fully cleaning fluid nozzle (2) and fluid needle set (2-1). If you replace fluid nozzle (2) or fluid needle set (2-1) only, fully match them and confirm that there is no leakage.



## 9. EXPLODED VIEW

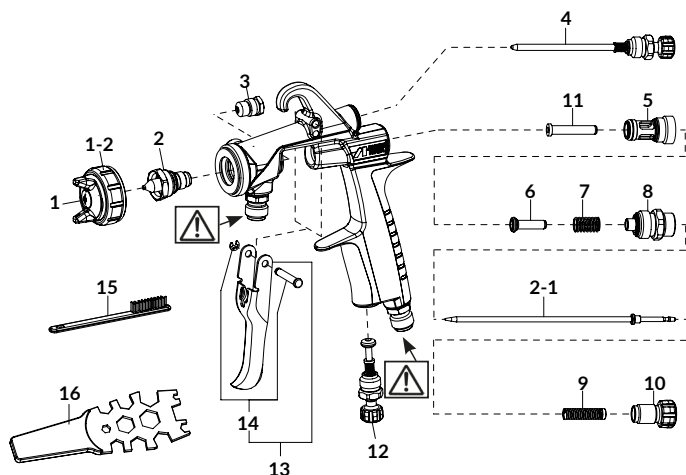

### 9.1 SPARE PARTS

CODE	REF.	DESCRIPTION	
*	1	AIR CAP SET	
93017700	1-1	AIR CAP COVER PACKING SET	
93011560	1-2	AIR CAP RING Silver	
93016870		AIR CAP RING Blue	
*	2	FLUID NOZZLE SET	•
*	2-1	FLUID NEEDLE SET	•
93810620	3	NEEDLE PACKING SET	•
93011630	4	PATTERN ADJ. SET	
93001640	5	AIR VALVE SEAT SET	
93001690	6	AIR VALVE	•
93001700	7	AIR VALVE SPRING	
93012630	8	FLUID ADJ. GUIDE SET	
93002820	9	NEEDLE SPRING SET	
93012650	10	FLUID ADJ. KNOB	
93001790	11	AIR VALVE SHAFT	•
93012660	12	AIR ADJUSTMENT SET	
93014500	13	TRIGGER SET	
93013810	14	TRIGGER STUD SET	
W2COM6163	15	BRUSH	
930171A0	16	UNIVERSAL SPANNER	

#### FLUID NOZZLE & NEEDLE SET COMBINATION

FLUID NOZZLE		FLUID NEEDLE
Size mm (inch)	Mark	Mark
0.8 (0.035)	W2 / 08	12
	W2-2 / V8-08	12H
1.0 (0.039)	W2 / 10	12
	W2-2 / V8-10	12H
1.2 (0.047)	W2 / 12	12
	W2-2 / V8-12	12H
1.4 (0.055)	W4 / 14	15
	W2-2 / V8-14	
1.5 (0.059)	W2 / 15	20
1.6 (0.063)	K4 / V3-16	
1.8 (0.071)	W2 / 18	25
2.0 (0.079)	W2 / 20	
2.5 (0.098)	W2 / 25	



When ordering parts, specify gun model, part name with No. and marked No. of air cap set (ref.1), fluid nozzle and fluid needle set (ref.2 + 2-1). \* Please refer to the current price list for the choice of the appropriate code and nozzles diameter.

- MARKED PARTS ARE WEARABLE PARTS.





NEVER REMOVE FLUID NIPPLE FROM GUN BODY! Any malfunctions resulting by the removal of the following parts will not be covered by the Warranty. In case of replacement contact your Technical Service directly.

## 1. DESCRIZIONE DEL PRODOTTO

Le pistole a spruzzo ANEST IWATA sono uno strumento progettato secondo le più innovative tecnologie di verniciatura a spruzzo per l'applicazione di tutti i tipi di vernice, nebulizzate mediante l'uso di aria compressa. La pistola per verniciatura ANEST IWATA soddisfa la più ampia gamma di diverse applicazioni del settore Automobilistico e dell'Industria.

## 2. INFORMAZIONI IMPORTANTI

IMPORTANTE	
	Questo manuale è parte integrante della pistola a pressione e deve essere letto attentamente prima di procedere con qualsiasi operazione che comprende la messa in funzione, la manutenzione della pistola, compresa la sua manipolazione. Il presente manuale deve essere conservato in un luogo sicuro per ogni eventuale futuro riferimento. Assicurarsi di osservare sempre le avvertenze e le precauzioni contenute nel suddetto manuale di istruzioni. In caso contrario, si potrebbe verificare l'espulsione della vernice con conseguenti danni fisici causati dai solventi organici.
AVVERTENZE	
	Le nostre pistole a spruzzo, aerografi e altri prodotti sono realizzati per conformarsi tramite le nostre aziende locali con leggi e regolamenti locali che possono differire da un luogo all'altro. Il commercio improprio di prodotti al di fuori dei territori nazionali designati (rivendita non autorizzata) può comportare violazioni legali, ammende locali e sanzioni. ANEST IWATA non si assume alcuna responsabilità per i prodotti acquisiti attraverso la rivendita non autorizzata e in tali casi e a causa di protocolli di controllo qualità non idonei, la rivendita <b>NON AUTORIZZATA RENDE NULLA LA GARANZIA</b> del prodotto.

IMPORTANTE	
Questa pistola a spruzzo ANEST IWATA è conforme alla Direttiva 2014/34/EU relativa alle apparecchiature e ai sistemi di protezione destinati all'uso in atmosfere potenzialmente esplosive. Livello di protezione: II 2 G X Adatto per l'utilizzo nelle zone 1 e 2. Marcatura X: Ogni tipo di elettricità statica deve essere scaricata dalla pistola e deviata a terra tramite un tubo dell'aria conduttivo (non incluso).	
 <b>II 2 G Ex h X</b>	<b>MARCATURA ABBREVIATA PRESENTE SULLA PISTOLA</b>

### OSSERVARE SEMPRE LE AVVERTENZE E LE PRECAUZIONI CONTENUTE IN QUESTO MANUALE DI ISTRUZIONI

SIMBOLI	AVVERTENZE	LIVELLO DI PERICOLO	CONSEGUENZE
	AVVERTENZE	SITUAZIONE	SERI RISCHI PER LA SALUTE E LA VITA
	ATTENZIONE	POTENZIALMENTE	RISCHI MODERATI
	IMPORTANTE	PERICOLOSA	DANNI MATERIALI





## 3. SPECIFICHE TECNICHE



MODELLI	W-200 INTEGRA VERSIONE A PRESSIONE	W-200 INTEGRA VERSIONE A SIFONE
Massima pressione aria di funzionamento:	7.0 bar (100 PSI)	
Peso g (lbs):	375 (0.83)	
Livello di rumorosità (LAeqT)*:	80 dB(A)	
Raccordo aria:	G1/4" (NPS1/4)	
Raccordo materiale:	G3/8" (NPS3/8)	
Max. Temperatura d'utilizzo:	Ambiente 5 ~ 40 °C / Aria-Fluido 5 ~ 43 °C	
*Punto di misurazione: 1 m dietro la pistola, 1,6 m d'altezza.		

## 3.1 DATI TECNICI

VERSIONI	UGELLO MATERIALE mm (in)	SIGLA UGELLO ARIA	PRESSIONE ARIA in entrata bar (range)	PORTATA MATERIALE ml/min	CONSUMO ARIA l/min (range)	AMPIEZZA VENTAGLIO mm (in)
<b>PRESSIONE</b>						
<b>W-200 INTEGRA serie 2 SP - VERSIONE BASE ACQUA CON UGELLO AD ALETTE</b>						
W-200SP-08WB1P	0.8 (0.031)	WB1	2.0 ~ 2.5	200	425 ~ 531	360 (14.2)
W-200SP-10WB1P	1.0 (0.039)			250		
W-200SP-12WB1P	1.2 (0.047)			300		
W-200SP-14WB1P	1.4 (0.055)			350		
W-200SP-08WBSP	0.8 (0.031)	WBS	2.0 ~ 2.5	200	463 ~ 578	310 (12.2)
W-200SP-10WBSP	1.0 (0.039)			250		320 (12.6)
W-200SP-12WBSP	1.2 (0.047)			300		330 (13.0)
W-200SP-14WBSP	1.4 (0.055)			350		340 (13.4)
<b>W-200 INTEGRA serie 2 FT - VERSIONE CON UGELLO CILINDRICO</b>						
W-200FT-08LV2P	0.8 (0.031)	LV2	2.0 ~ 2.5	70	240 ~ 300	140 (5.5)
W-200FT-10LV2P	1.0 (0.039)			110		170 (6.7)
W-200FT-12LV2P	1.2 (0.047)			150		220 (8.7)
W-200FT-15LV2P	1.5 (0.059)			250		270 (10.6)
W-200FT-16LV2P	1.6 (0.062)			300		280 (11.0)
W-200FT-18LV2P	1.8 (0.071)			400		290 (11.4)
W-200FT-08G2P	0.8 (0.031)	G2P	3.0 ~ 3.5	500	500 ~ 583	400 (15.7)
W-200FT-10G2P	1.0 (0.039)					
W-200FT-12G2P	1.2 (0.047)					
<b>SIFONE</b>						
<b>W-200 INTEGRA serie 2 SP - VERSIONE BASE ACQUA CON UGELLO AD ALETTE</b>						
W-200-SP-16WB2S	1.6 (0.062)	WB2	2.0 ~ 2.5	170	480 ~ 538	315 (12.4)
W-200-SP-18WB2S	1.8 (0.071)			200		330 (13.0)
<b>W-200 INTEGRA serie 2 FT - VERSIONE CON UGELLO CILINDRICO</b>						
W-200-FT-14S	1.4 (0.055)	LV2	2.0 ~ 2.5	240	240 ~ 300	260 (10.2)
W-200-FT-15S	1.5 (0.059)	K2		240		220 ~ 275
W-200-FT-18S	1.8 (0.071)			290	340 (13.4)	
W-200-FT-20S	2.0 (0.079)			R2	350	
W-200-FT-25S	2.5 (0.098)	W1		440	280 (11.0)	
<b>DISTANZA DI SPRUZZATURA 150 ~ 300 mm</b>						

## 4. AVVERTENZE DI SICUREZZA

AVVERTENZE	RISCHI DI INCENDI ED ESPLOSIONI
	LA PRESENZA DI FIAMME LIBERE E LA PRODUZIONE DI SCINTILLE È SEVERAMENTE VIETATA. Le vernici possono essere altamente infiammabili e quindi essere causa di gravi incendi. Evitare ogni azione che potrebbe provocare incendi, come fumare, creare scintille o utilizzare attrezzature elettriche non idonee.
	COLLEGARE CORRETTAMENTE A TERRA LA PISTOLA PER VERNICIATURA, UTILIZZANDO UNA TUBAZIONE ARIA CONDUTTIVA. RESISTENZA ELETTRICA: <1MΩ. VERIFICARE SEMPRE il corretto collegamento a terra della pistola. Un'inadeguata o insufficiente messa a terra potrebbe essere causa di incendi o esplosioni provocati da scintille prodotte dall'elettricità statica.
	MAI UTILIZZARE SOLVENTI IDROCARBURI ALOGENATI, che potrebbero causare danni e scioglimento delle parti in alluminio del corpo pistola, provocati da reazioni chimiche. SOLVENTI INCOMPATIBILI: cloruro di metile, diclorometano, 1,2-dicloroetano, tetracloruro di carbonio, trichloroetilene, 1,1,1-tricloroetano. ASSICURATEVI CHE TUTTI I MATERIALI ED I SOLVENTI SIANO COMPATIBILI CON LE PARTI DELLA PISTOLA.
AVVERTENZE	RISCHI PER LA SALUTE E PROTEZIONI DEL CORPO
	UTILIZZARE SEMPRE LA PISTOLA PER VERNICIATURA IN AMBIENTI BEN VENTILATI O NELLA CABINA DI VERNICIATURA. Una ventilazione inadeguata o insufficiente potrebbe provocare un'intossicazione da solventi organici o causare incendi. Se dovesse presentarsi un qualsiasi disturbo fisico durante le fasi di lavoro, consultare immediatamente un medico.

AVVERTENZE	RISCHI PER LA SALUTE E PROTEZIONI DEL CORPO
	<p><b>INDOSSARE SEMPRE INDUMENTI PROTETTIVI (OCCHIALI DI PROTEZIONE, MASCHERA, GUANTI).</b> Altrimenti i prodotti per la pulizia potrebbero provocare infiammazione agli occhi ed alla pelle. Nel caso in cui si verificasse anche il più lieve rischio di danno fisico per gli occhi o la pelle, consultare immediatamente un medico.</p> <p>Il livello di rumorosità della pistola per verniciatura ANEST IWATA, non supera il valore di pressione acustica ponderata A di 85 dB (A), relativa al rischio di esposizione giornaliera al rumore. L'utilizzo di protezioni individuali per l'udito è comunque sempre consigliato, in quanto le condizioni d'utilizzo e l'influenza di altri rumori presenti nell'area di lavoro, potrebbero incrementarne il valore medio consentito.</p>
	<p><b>NON CERCARE MAI DI FERMARE LE PERDITE DI VERNICE CON LE MANI.</b> In caso di trafilamenti, arrestare immediatamente la pompa e ridurre la pressione della stessa a 0 bar. Se dovesse verificarsi un qualsiasi disturbo fisico durante le fasi di lavoro, consultare immediatamente un medico.</p>
<p>L'utilizzo costante della pistola da verniciatura che prevede una prolungata pressione manuale sul grilletto della pistola, potrebbe provocare la sindrome del tunnel carpale. <b>NEL CASO DI AFFATICAMENTO DELLA MANO, SOSPENDERE LE OPERAZIONI DI VERNICIATURA PER UNA BREVE PAUSA.</b></p>	

AVVERTENZE	RISCHI DI USO IMPROPRIO DEL DISPOSITIVO
	<p><b>NON SUPERARE MAI LA MASSIMA PRESSIONE O LA MASSIMA TEMPERATURA DI ESERCIZIO.</b> Un utilizzo ad una pressione superiore a quella massima, potrebbe causare l'esplosione della pistola provocando gravi danni.</p>
<p><b>SCARICARE SEMPRE LA PRESSIONE DELL'ARIA E DEL MATERIALE PRIMA DELLE OPERAZIONI DI PULIZIA, SMONTAGGIO O MANUTENZIONE DELLA PISTOLA.</b> Altrimenti la pressione residua potrebbe provocare lesioni al corpo, causate da operazioni scorrette o da dispersione dei liquidi usati per la pulizia. Per scaricare la pressione, arrestare prima l'alimentazione dell'aria compressa e del materiale, quindi premere il grilletto, mentre la direzione d'atomizzazione della pistola è puntata in una direzione sicura.</p>	
<p><b>MAI PUNTARE LA PISTOLA IN DIREZIONE DEL CORPO UMANO O DI ANIMALI.</b></p>	
<p><b>L'ESTREMITA' DELL'ASTINA E' TAGLIENTE.</b> Per non rischiare di ferirsi, evitare di toccarne l'estremità durante le operazioni di manutenzione.</p>	
<p><b>MAI UTILIZZARE LA PISTOLA PER SPRUZZARE PRODOTTI ALIMENTARI O MEDICINALI.</b> Altrimenti la miscela di sostanze estranee potrebbe causare la corrosione dei passaggi vernice, con conseguenti danneggiamenti alla pistola e rischi per la salute.</p>	
<p><b>MAI MODIFICARE LA PISTOLA A PRESSIONE.</b> Altrimenti potrebbero verificarsi, malfunzionamenti o in casi estremi esplosioni.</p>	

AVVERTENZE	ALTRE PRECAUZIONI
	<p><b>COLLEGARE SALDAMENTE LA TUBAZIONE DELLA VERNICE O LA TAZZA A SIFONE AL RACCORDO DELLA VERNICE della pistola.</b> L'eventuale scollegamento della tubazione della vernice o della tazza a sifone durante le operazioni di verniciatura e la fuoriuscita di vernice, potrebbero provocare gravi ferite al corpo.</p>
<p><b>NEL CASO DI MALFUNZIONAMENTI, SOSPENDERE IMMEDIATAMENTE LE OPERAZIONI DI VERNICIATURA PER LA RICERCA DEL GUASTO.</b> Non utilizzare nuovamente l'attrezzatura, finché il problema non verrà risolto.</p>	
<p><b>MAI ENTRARE NELLE AREE DI LAVORO DELLE ATTREZZATURE (come: robot, reciprocatori, ecc.), FINCHÉ QUESTE NON SIANO STATE DISATTIVATE.</b> Altrimenti, il contatto con i macchinari in funzione potrebbe essere causa di incidenti e ferimenti.</p>	
<p><b>MAI UTILIZZARE ALTRI COMPONENTI O PARTI DI RICAMBIO CHE NON SIANO ORIGINALI ANEST IWATA.</b></p>	
<p><b>UTILIZZARE SEMPRE UN DETERGENTE NEUTRO:</b> il cui valore pH dovrà essere compreso tra 6 e 8, per evitare eventuali rischi di corrosione dei materiali che compongono il prodotto.</p>	

<b>IMPORTANTE</b>	<b>VERIFICA PRODOTTO</b>
	AL RICEVIMENTO DELLA PISTOLA DOPO L'ACQUISTO, ASSICURARSI CHE IL PRODOTTO RICEVUTO SIA CONFORME ALL'ORDINE E CHE NON SIA STATO DANNEGGIATO DURANTE IL TRASPORTO O LO STOCCAGGIO.

## 5. COLLEGAMENTO

<b>ATTENZIONE</b>	PER ALIMENTARE LA PISTOLA UTILIZZARE SEMPRE ARIA FILTRATA ED ASCIUTTA. SI CONSIGLIA L'USO DI UN FILTRO CON SCARICO AUTOMATICO DI CONDENZA ED ESSICCATORE.
	QUANDO SI UTILIZZA LA PISTOLA PER LA PRIMA VOLTA DOPO L'ACQUISTO, PULIRE I PASSAGGI DEL MATERIALE SPRUZZANDO DETERGENTE COMPATIBILE PER RIMUOVERE L'OLIO ANTIRUGGINE.

COLLEGARE SALDAMENTE LA TUBAZIONE DELLA VERNICE O UNA TAZZA A SIFONE IDONEA ALLA PISTOLA, PER EVITARE CHE LO SCOLLEGAMENTO IMPROVVISO DELLE STESSA DURANTE LE OPERAZIONI DI VERNICIATURA, POSSANO PROVOCARE GRAVI FERITE AL CORPO.

<b>AVVERTENZE</b>	MAI COLLEGARE LA TUBAZIONE DI ALIMENTAZIONE DELLA VERNICE DEL MODELLO A PRESSIONE AL MODELLO A SIFONE O MAI COLLEGARE LA TAZZA A SIFONE AL MODELLO A PRESSIONE.	 <p><b>VERNICE</b> (Sifone / Pressione)</p> <p><b>ARIA</b> (Sifone / Pressione)</p>
		
1	DETERGERE I PASSAGGI VERNICE DELLA PISTOLA CON DETERGENTE COMPATIBILE.	
2	COLLEGARE SALDAMENTE LA TUBAZIONE D'ALIMENTAZIONE DELL'ARIA AL RACCORDO ARIA G1/4".	
3	NEL CASO DELLA VERSIONE CON TAZZA A SIFONE, RIEMPIRE LA TAZZA CON LA VERNICE E COLLEGARLA SALDAMENTE AL RACCORDO DEL MATERIALE G3/8".	
3	NEL CASO DELLA VERSIONE A PRESSIONE, COLLEGARE SALDAMENTE LA TUBAZIONE D'ALIMENTAZIONE DELLA VERNICE AL RACCORDO DEL MATERIALE G3/8".	
4	VERIFICARE LO SPRUZZO, REGOLARE LA FUORIUSCITA DELLA VERNICE COSÌ COME LA LARGHEZZA DEL VENTAGLIO.	

## 6. COME OPERARE

La pressione dell'aria d'atomizzazione consigliata varia a seconda del modello, ed è indicata nella tabella dei dati tecnici al Capitolo 3 e 3.1.)

La viscosità della vernice consigliata varia a seconda delle proprietà della vernice e delle condizioni di lavorazione. Seguire le specifiche indicazioni sulla viscosità della vernice usata, indicate dai produttori delle vernici utilizzate.

Calibrare la distanza di verniciatura, possibilmente in uno spazio ristretto e compreso tra i 200~250 mm (7.9~9.8 in).

Mantenere la portata della vernice ad un valore più basso possibile, in modo da non ostacolare il lavoro. Ciò comporterà una migliore finitura con un'atomizzazione più fine.

L'assetto della pistola dovrebbe essere mantenuto sempre perpendicolare alla superficie del pezzo di lavorazione. Inoltre la pistola dovrebbe operare sempre per linee orizzontali. Eventuali spostamenti della pistola potrebbero provocare una non uniformità della superficie trattata.

## 7. MANUTENZIONE ED ISPEZIONE

<b>ATTENZIONE</b>
PRIMA DI PROCEDERE A QUALSIASI OPERAZIONE D'ISPEZIONE E MANUTENZIONE, LEGGERE SEMPRE ED OSSERVARE SCRUPolosAMENTE TUTTE LE INDICAZIONI SULLE AVVERTENZE DI SICUREZZA CONTENUTE IN QUESTO MANUALE AL CAPITOLO 4.
MAI DANNEGGIARE I FORI DELL'UGELLO ARIA, DELL'UGELLO MATERIALE E L'ESTREMITÀ DELL'ASTINA.
MAI IMMERGERE COMPLETAMENTE LA PISTOLA NEI LIQUIDI COME SOLVENTE.
MAI UTILIZZARE ALTRI COMPONENTI O PARTI DI RICAMBIO CHE NON SIANO ORIGINALI ANEST IWATA.

## 7.1 PROCEDURA DI PULIZIA MANUALE

ATTENZIONE	
	I PASSAGGI DEL MATERIALE DEVONO ESSERE ACCURATAMENTE PULITI DOPO OGNI UTILIZZO DELLA PISTOLA ED IN PARTICOLARE DOPO L'USO DI VERNICI BI-COMPONENTI. UNA PULIZIA INCOMPLETA POTREBBE CAUSARE DIFETTI ALLA FORMA DEL VENTAGLIO.
MAI LASCIARE IMMERSO L'UGELLO ARIA (1) NEL DETERGENTE PER UN PERIODO PROLUNGATO, ANCHE DURANTE LA PULIZIA.	
MAI UTILIZZARE SPAZZOLINI METALLICI PER LA PULIZIA DELLA PISTOLA.	
1	SCARICARE SEMPRE LA PRESSIONE DELL'ARIA E DELLA VERNICE DALLA PISTOLA, PRIMA DI PROCEDERE ALLE OPERAZIONI DI PULIZIA.
2	RIMUOVERE L'UGELLO ARIA LA TUBAZIONE DELLA VERNICE O LA TAZZA A SIFONE DALLA PISTOLA, PULIRE I PASSAGGI DELLA VERNICE ED OGNI SUA SEZIONE UTILIZZANDO LO SPAZZOLINO IN DOTAZIONE, IMBEVUTO DI DETERGENTE COMPATIBILE E CON UNO STROFINACCIO ASSORBENTE, ASCIUGARE OGNI PARTE COMPLETAMENTE, E CONSERVARE PER L'USO SUCCESSIVO.
3	TAZZA A SIFONE: SMONTARE LA TAZZA A SIFONE DALLA PISTOLA, VERSARE LA VERNICE RESIDUA DELLA TAZZA IN UN CONTENITORE IDONEO. PULIRE OGNI SEZIONE CON UN DETERGENTE COMPATIBILE, ASCIUGARE OGNI PARTE COMPLETAMENTE, E CONSERVARE PER L'USO SUCCESSIVO.
4	ASCIUGARE OGNI PARTE COMPLETAMENTE, ED APPLICARE UN LUBRIFICANTE SPECIFICO SU OGNI SEZIONE FILETTATA.

## 7.2 PROCEDURA DI DISASSEMBLAGGIO E RIASSEMBLAGGIO

<b>A</b>	SET UGELLO MATERIALE (2): svitare e rimuovere l'ugello aria (1) e l'ugello materiale (2), mentre l'astina (2-1) rimane tirata (premendo il grilletto) per proteggerne la sua sede. Usare la chiave in dotazione per smontare l'ugello materiale. (Esagono: 19 mm).	
----------	--	---

<b>B</b>	SET ASTINA (2-1): DISASSEMBLARE IL SET ASTINA SOLO QUANDO È STRETTAMENTE NECESSARIO. Per disassemblare l'astina, rimuovere il dado di regolazione astina (10) la molla astina (9) ed il set astina (2-1), estraendo la molla ed il set astina dal retro del set della guida di regolazione astina (8) ancora assemblata nel corpo della pistola. <b>IMPORTANTE!</b> Durante la regolazione dell'astina, prestare attenzione a non allentare completamente il dado di regolazione dell'astina (10), perché potrebbe fuoriuscire improvvisamente a causa della forte spinta che la molla (9) esercita sull'astina.
----------	--

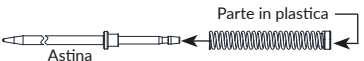
Quando si monta la molla astina (9) sull'astina (2-1), la parte in plastica dovrebbe trovarsi sul lato opposto rispetto alla punta dell'astina. Se la punta di plastica si trovasse sul lato sbagliato, l'astina potrebbe non funzionare correttamente. L'installazione errata della molla astina (9) potrebbe alterare la pressione del grilletto rendendo faticosa la pressione dello stesso.	
---	---

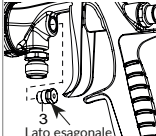
<b>C</b>	SET GUARNIZIONE ASTINA (3): Disassemblare il set guarnizione astina (3), allentando il dado della guarnizione, dapprima con l'utilizzo della chiave universale in dotazione e dopo averlo allentato, svitandolo manualmente per estrarre tutto il set dal corpo pistola. (Esagono: 10 mm) <b>IMPORTANTE!</b> Se si sostituisce il set guarnizioni astina, assicurarsi di regolarlo con attenzione mentre si tiene premuto il grilletto e si conferma il movimento fluido dell'astina.	
----------	---	---

<b>D</b>	La regolazione del set guarnizione astina (3), deve sempre essere effettuata con l'astina (2-1), montata e nel seguente modo: chiudere manualmente per una rotazione di circa 60 gradi, e successivamente stringere con l'apposita chiave. Quando rimuovete il set guarnizione astina (3) assicuratevi di non lasciare il pezzo di plastica, dalla guarnizione, dentro il corpo pistola.	
----------	--	---

- Un avvitamento eccessivo del set guarnizione astina (3) può provocare un impedimento al movimento del set astina (2-1), con conseguente perdita di vernice dall'estremità dell'ugello materiale (2). Regolate con cautela il set guarnizione astina (3) azionando il grilletto e verificando il movimento del set astina (2-1). Se l'avvitamento risultasse ancora eccessivo, ripetete nuovamente l'operazione.

<b>E</b>	<b>SET VALVOLA ARIA (6)</b> : Per disassemblare la valvola aria (6), svitare il lato esagonale della guida regolazione astina (8), utilizzando la chiave universale in dotazione e rimuovendo in sequenza, prima la molla valvola aria (7) e quindi la valvola aria (6).
<b>F</b>	<b>IMPORTANTE!</b> Prima del riassettaggio, fissare lo stelo valvola aria (11) alla sede valvola aria (5) <b>RIASSEMBLAGGIO:</b> Riassemblare nell'ordine, la valvola aria (6), la molla valvola aria (7) e la guida regolazione astina (8) insieme. Quindi inserire il set astina (2-1) nella guida regolazione astina (8) e introdurre l'insieme nel corpo pistola ed avvitare la guida regolazione astina (8) utilizzando la chiave universale in dotazione. <b>IMPORTANTE!</b> Se si tenta di montare la molla della valvola aria (7) e la valvola aria (6) nel corpo pistola, senza l'astina (2-1) assemblata, la valvola aria non verrà montata correttamente e la guarnizione della guida astina (8) verrà danneggiata.
<b>G</b>	<b>REGOLAZIONE VENTAGLIO (4) e REGOLAZIONE ARIA (12): IMPORTANTE!</b> Prima del disassemblaggio o del riassettaggio della regolazione ventaglio (4) e/o della valvola regolazione aria (12) assicuratevi che queste operazioni vengano effettuate con le regolazioni sempre completamente aperte, per evitare il rischio di danneggiare le sezioni delle sedi. Disassemblare la regolazione ventaglio (4) e/o la valvola regolazione aria (12) utilizzando la chiave inclusa.

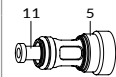

## 8. PROBLEMI, CAUSE E RIMEDI

PROBLEMA	CAUSA	RIMEDIO
<b>MANCATA FUORIUSCITA DI VERNICE</b>	Regolazione materiale (10) non sufficientemente aperta	Verificare e regolare
	Foro ugello materiale (2) ostruito.	Verificare e pulire
	Modello a sifone: Antigoccia ostruito	Verificare e pulire
<b>ATOMIZZAZIONE AD INTERMITTENZA</b>	Trafilamento d'aria dall'ugello materiale (2)	Verificare, pulire o sostituire
	Trafilamento d'aria dalla guarnizione astina (3).	Stringere
	Modello a sifone: Trafilamento dal raccordo tazza.	Stringere
<b>DIFETTI DEL VENTAGLIO</b>	Residui di vernice nell'ugello aria (1).	Pulire
	Ugello materiale (2) o ugello aria (1) incrostati di vernice.	Pulire accuratamente
	Ugello materiale (2) o ugello aria (1) danneggiati.	Sostituire
	Ugello materiale (2) allentato.	Stringere
	Viscosità vernice troppo elevata o troppo bassa.	Diluire la vernice o aumentare la viscosità
<b>TRAFILAMENTO DELLA VERNICE</b>	Portata della vernice troppo elevata o troppo bassa.	Registrare la regolazione astina (10), per ridurre o aumentare la portata
	Ugello materiale (2), set astina (2-1) o corpo pistola, incrostati, danneggiati o usurati nella sede.	Pulire o sostituire se necessario
	Residui di vernice nell'ugello aria (1).	Pulire
	Dado regolazione astina allentato (10).	Regolare
	Molla astina (9) usurata.	Sostituire
	Ugello materiale (2) allentato.	Stringere
<b>TRAFILAMENTO DELL'ARIA DALL'UGELLO ARIA</b>	Guarnizione astina (3) incrostata di vernice o usurata.	Pulire o sostituire se necessario
	Valvola aria (6), sede valvola aria (5) molla valvola aria (7), sporche o danneggiate.	Pulire o sostituire se necessario

### 8.1 ISPEZIONI E SOSTITUZIONI STANDARD

PARTI DA CONTROLLARE	PARTI DA SOSTITUIRE
Ogni foro di passaggio dell'ugello aria (1) e dell'ugello materiale (2).	Sostituire l'ugello aria e l'ugello materiale se schiacciati o deformati.
Guarnizioni ed O'ring.	Sostituire se danneggiate o deformate.
Trafilamenti dalle sezioni delle sedi tra l'ugello materiale (2) e l'astina (2-1).	Sostituire se le perdite non si arrestano anche dopo, che il set ugello materiale (2) ed il set astina (2-1) sono stati completamente puliti. Se sostituite solo l'ugello (2) e l'astina (2-1) verificate il corretto accoppiamento di entrambi ed accertatevi che non vi siano eventuali perdite.

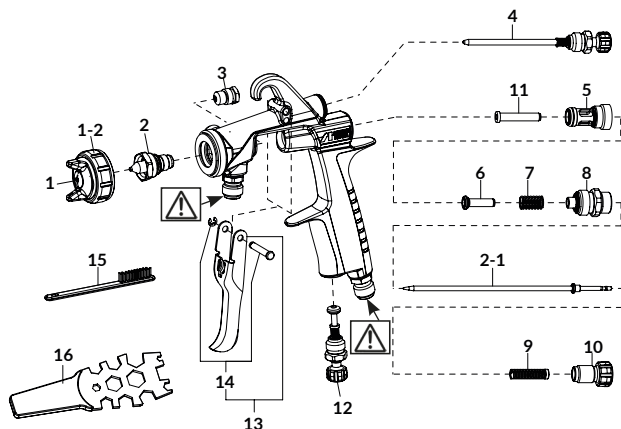
**9. VISTA IN ESPLOSO**

**9.1 ELENCO PARTI DI RICAMBIO**

CODICE	Pos.	DESCRIZIONE
*	1	SET UGELLO ARIA
93017700	1-1	GUARNIZIONE UGELLO ARIA
93011560	1-2	GHIERA UGELLO ARIA Silver
93016870	1-2	GHIERA UGELLO ARIA Blu
*	2	SET UGELLO MATERIALE
*	2-1	SET ASTINA
93810620	3	SET GUARNIZIONE ASTINA
93011630	4	SET REGOLAZIONE VENTAGLIO
93001640	5	SET SEDE VALVOLA ARIA
93001690	6	VALVOLA ARIA
93001700	7	MOLLA VALVOLA ARIA
93012630	8	GUIDA REGOLAZIONE ASTINA
93002820	9	SET MOLLA ASTINA
93012650	10	DADO REGOLAZIONE MATERIALE
93001790	11	STELO VALVOLA ARIA
93012660	12	SET REGOLAZIONE ARIA
93014500	13	SET GRILLETTO
93013810	14	SET PERNO GRILLETTO
W2COM6163	15	SPAZZOLINO
930171A0	16	CHIAVE DI SMONTAGGIO

COMBINAZIONI SET UGELLO MATERIALE ed ASTINA		
SET UGELLO MATERIALE		SET ASTINA
Ø mm (inch)	Tipo	Tipo
0.8 (0.035)	W2 / 08	12
	W2-2 / V8-08	12H
1.0 (0.039)	W2 / 10	12
	W2-2 / V8-10	12H
1.2 (0.047)	W2 / 12	12
	W2-2 / V8-12	12H
1.4 (0.055)	W4 / 14	15
	W2-2 / V8-14	
1.5 (0.059)	W2 / 15	20
1.6 (0.063)	K4 / V3-16	
1.8 (0.071)	W2 / 18	25
	K4 / V3-18	
2.0 (0.079)	W2 / 20	
2.5 (0.098)	W2 / 25	



**IN FASE D'ORDINE SI PREGA SEMPRE DI SPECIFICARE**, il modello della pistola, il nome del ricambio con il riferimento numerico, la sigla dell'ugello aria, dell'ugello materiale e dell'astina.\*Per la scelta del codice e del diametro degli ugelli appropriati, fare riferimento al listino prezzi in vigore.

- **LE PARTI CONTRASSEGNAE SONO SOGGETTE AD USURA.**





**MAI RIMUOVERE IL RACCORDO MATERIALE DAL CORPO PISTOLA!** Gli eventuali malfunzionamenti derivanti dalla rimozione della suddetta parte, non saranno coperti dalla Garanzia. In caso di sostituzione rivolgersi direttamente al Servizio Tecnico di Assistenza.





## 1. DESCRIPTION DU PRODUIT

Les pistolets de pulvérisation ANEST IWATA sont un outil conçu selon les technologies de peinture les plus innovantes pour l'application de tous types de peinture, pulvérisée à l'air comprimé. Le pistolet à peinture ANEST IWATA répond à la plus large gamme d'applications différentes dans les secteurs de l'automobile et de l'industrie.

## 2. INFORMATIONS IMPORTANTES

IMPORTANT	
	Ce manuel est partie intégrante du pistolet à pression et il doit être lu attentivement avant de commencer n'importe quelle opération qui inclut la mise en marche, l'entretien du pistolet, y compris sa manutention. Ce manuel doit être tenu dans un lieu sûr pour toute référence future. S'assurer de respecter toujours les avertissements et les précautions contenus dans ce manuel d'instructions. Dans le cas contraire, de la peinture pourrait être éjectée avec des dommages physiques causés par les solvants organiques.
AVERTISSEMENTS	
	Nos pistolets, aéroglyphes et autres produits sont fabriqués par nos sociétés locales pour se conformer aux lois et règlements locaux qui peuvent différer d'un endroit à l'autre. Le commerce abusif de produits en dehors des territoires nationaux désignés (revente non autorisée) peut entraîner des violations de la loi, des amendes locales et des sanctions. ANEST IWATA n'assume aucune responsabilité pour les produits acquis par revente non autorisée et dans de tels cas et en raison de protocoles de contrôle de qualité inadéquats, la revente NON AUTORISÉE REND LA GARANTIE du produit invalide.

IMPORTANT	
Le pistolet manuel à pression ANEST IWATA pour la peinture par pulvérisation est conforme aux normes ATEX 2014/34/EU. Niveau de protection: II 2 G X adapté pour l'emploi dans des zones 1 et 2. Marque X: L'électricité statique doit être déchargée du pistolet et conduite au sol à travers le tuyau d'air conducteur (non inclus).	
 	<b>II 2 G Ex h X</b> MARQUAGE ABRÉVIÉ SUR LE PISTOLET

RESPECTER TOUJOURS LES AVERTISSEMENTS ET LES PRECAUTIONS CONTENUS DANS CE MANUEL D'INSTRUCTIONS			
SYMBOLE	AVERTISSEMENT	NIVEAU DE DANGER	CONSEQUENCES
	AVERTISSEMENTS	SITUATION POTENTIELLEMENT DANGEREUSE	RISQUES GRAVES POUR LA SANTE ET LA VIE
	ATTENTION		RISQUES MODERES
	IMPORTANT		DOMMAGES MATERIELS

## 3. SPECIFICATIONS TECHNIQUES

MODÈLES	W-200 INTEGRA VERSION À PRESSION	W-200 INTEGRA VERSION À SUCCION
Pression d'air maxi de fonctionnement:	7.0 bar (100 PSI)	
Poids g (lbs):	375 (0.83)	
Niveau de bruit (LAeqT)*:	80 dB(A)	
Raccord d'air:	G1/4" (NPS1/4)	
Raccord produit:	G3/8" (NPS3/8)	
Température maximum:	Environnement 5 ~ 40 °C / Air-Produit 5 ~ 43 °C	
*Point de mesure: 1 m derrière le pistolet, 1.6 m de hauteur.		

### 3.1 DONNEES TECHNIQUES

MODÈLES	BUSE mm (in)	MODÈLE CHAPEAU	PRESSION D'AIR en Entrée bar (gamme)	DEBIT PRODUIT ml/min	CONSOMMATION D'AIR l/min (gamme)	LARGER DU JET mm (in)
<b>PRESSION</b>						
<b>W-200 INTEGRA série 2 SP - VERSION À BASE HIDRO avec BUSE À AILETTE</b>						
W-200SP-08WB1P	0.8 (0.031)	WB1	2.0 ~ 2.5	200	425 ~ 531	360 (14.2)
W-200SP-10WB1P	1.0 (0.039)			250		380 (15.0)
W-200SP-12WB1P	1.2 (0.047)			300		390 (15.4)
W-200SP-14WB1P	1.4 (0.055)			350		310 (12.2)
W-200SP-08WBSP	0.8 (0.031)	WBS	2.0 ~ 2.5	200	463 ~ 578	320 (12.6)
W-200SP-10WBSP	1.0 (0.039)			250		330 (13.0)
W-200SP-12WBSP	1.2 (0.047)			300		340 (13.4)
W-200SP-14WBSP	1.4 (0.055)			350		
<b>W-200 INTEGRA série 2 FT - VERSION AVEC BUSE CYLINDRIQUE</b>						
W-200FT-08LV2P	0.8 (0.031)	LV2	2.0 ~ 2.5	70	240 ~ 300	140 (5.5)
W-200FT-10LV2P	1.0 (0.039)			110		170 (6.7)
W-200FT-12LV2P	1.2 (0.047)			150		220 (8.7)
W-200FT-15LV2P	1.5 (0.059)			250		270 (10.6)
W-200FT-16LV2P	1.6 (0.062)			300		280 (11.0)
W-200FT-18LV2P	1.8 (0.071)			400		290 (11.4)
W-200FT-08G2P	0.8 (0.031)	G2P	3.0 ~ 3.5	500	500 ~ 583	400 (15.7)
W-200FT-10G2P	1.0 (0.039)					
W-200FT-12G2P	1.2 (0.047)					
<b>SUCCION</b>						
<b>W-200 INTEGRA série 2 SP - VERSION À BASE HIDRO avec BUSE À AILETTE</b>						
W-200-SP-16WB2S	1.6 (0.062)	WB2	2.0 ~ 2.5	170	480 ~ 538	315 (12.4)
W-200-SP-18WB2S	1.8 (0.071)			200		330 (13.0)
<b>W-200 INTEGRA série 2 FT - VERSION AVEC BUSE CYLINDRIQUE</b>						
W-200-FT-14S	1.4 (0.055)	LV2	2.0 ~ 2.5	240	240 ~ 300	260 (10.2)
W-200-FT-15S	1.5 (0.059)	K2		240		290 (11.4)
W-200-FT-18S	1.8 (0.071)			290	220 ~ 275	340 (13.4)
W-200-FT-20S	2.0 (0.079)			R2	350	290 (11.4)
W-200-FT-25S	2.5 (0.098)	W1		440	240 ~ 300	280 (11.0)
<b>DISTANCE D'ATOMISATION: 150 ~ 300 mm</b>						

### 4. AVERTISSEMENT DE SECURITÉ

AVERTISSEMENTS	RISQUES D'INCENDIES ET D'EXPLOSIONS
	LA PRÉSENCE DE FLAMMES NUES ET LA PRODUCTION D'ÉTINCELLES EST STRICTEMENT INTERDITE. Les peintures peuvent être extrêmement inflammables et donc causer des incendies graves. Éviter toute action qui pourrait provoquer des incendies, telle que fumer, créer des étincelles ou utiliser des équipements électriques non adéquats.
	CONNECTER CORRECTEMENT A LA TERRE LE PISTOLET EN UTILISANT UN TUYAU D'AIR CONDUCTIBLE. RESISTANCE ELECTRIQUE: <1MΩ. TOUJOURS CONTROLER que le pistolet soit connecté correctement à la terre. Toute mise à la terre inadéquate ou insuffisante pourrait causer des incendies ou des explosions provoqués par les étincelles produites par l'électricité statique.
	NE JAMAIS UTILISER DE SOLVANTS HYDROCARBURES HALOGENES, qui pourraient causer des dommages et faire fondre les parties en aluminium du corps pistolet, provoqués par des réactions chimiques. SOLVANTS INCOMPATIBLES: chlorure de méthyle, dichlorométhane, 1,2-dichloréthane, tétrachlorure de carbone, trichloréthylène, 1,1,1-trichloréthane. S'assurer que tous les matériels et les solvants soient compatibles avec toutes les parties du pistolet.
AVERTISSEMENTS	RISQUES POUR LA SANTE ET PROTECTIONS DU CORPS
	UTILISER TOUJOURS LE PISTOLET POUR LA PEINTURE DANS DES MILIEUX BIEN VENTILES OU DANS LA CABINE DE PEINTURE. Toute ventilation inadéquate ou insuffisante pourrait provoquer une intoxication par solvants organiques ou causer des incendies. En cas de n'importe quel trouble physique pendant les phases de travail, consulter immédiatement un médecin.

**AVERTISSEMENTS RISQUES POUR LA SANTE ET PROTECTIONS DU CORPS**



PORTER TOUJOURS DES VETEMENTS DE PROTECTION (LUNETTES DE PROTECTION, MASQUE, GANTS). Dans le cas contraire les produits de nettoyage pourraient provoquer une inflammation aux yeux et à la peau. Au cas où le moindre risque de dommage physique pour les yeux ou la peau se produirait, consulter immédiatement un médecin.

Le niveau de bruit du pistolet de peinture ANEST IWATA, ne dépasse pas la valeur de pression acoustique pondérée A de 85 dB (A), relative au risque d'exposition journalière au bruit. On recommande toujours d'utiliser des protecteurs auditifs individuels, car les conditions d'emploi et l'influence d'autres bruits présents dans en milieu de travail, pourraient augmenter la valeur moyenne permise.



**NE JAMAIS ESSAYER D'ARRETER LES FUITES DE PEINTURE AVEC LES MAINS.** En cas de fuites, arrêter immédiatement la pompe et réduire sa pression à 0 bar. En cas de n'importe quel trouble physique pendant les phases de travail, consulter immédiatement un médecin.

L'emploi constant du pistolet à peinture qui prévoit une pression manuelle prolongée sur la gâchette pourrait provoquer le syndrome du canal carpien. **EN CAS DE FATIGUE DE LA MAIN, INTERROMPRE LES OPERATIONS DE VERNISSAGE POUR FAIRE UNE BREVE PAUSE.**

**AVERTISSEMENTS RISQUES D'UTILISATION ABUSIVE**



**NE JAMAIS DEPASSER LA PRESSION MAXIMALE OU LA TEMPERATURE MAXIMALE DE SERVICE.** Tout emploi à une pression supérieure à la pression maximale pourrait causer l'explosion du pistolet en provoquant de graves dommages.

**DECHARGER TOUJOURS LA PRESSION DE L'AIR ET DU PRODUIT AVANT D'EFFECTUER LES OPERATIONS DE NETTOYAGE, DE DESASSEMBLAGE OU D'ENTRETIEN DU PISTOLET.** Dans le cas contraire, la pression résiduelle pourrait provoquer des blessures au corps, causées par des opérations incorrectes ou par la dispersion des liquides utilisés pour le nettoyage. Pour décharger la pression, arrêtez d'abord l'alimentation de l'air comprimé et du produit, puis appuyez sur la gâchette, tandis que la direction de pulvérisation du pistolet est pointée dans une direction sûre.

**NE JAMAIS POINTER LE PISTOLET VERS LE CORPS HUMAIN OU LES ANIMAUX.**

**L'EXTREMITE DE L'AIGUILLE EST PIQUANTE.**

Ne pas toucher l'extrémité pendant les opérations d'entretien afin d'éviter le risque de se blesser.

**NE JAMAIS UTILISER CE PISTOLET POUR VAPORISER DES PRODUITS ALIMENTAIRES OU MEDICINAUX.** Dans le cas contraire, le mélange de substances étrangères pourrait provoquer la corrosion des passages de la peinture, en provoquant de graves risques pour la santé et des dommages au pistolet.

**NE JAMAIS UTILISER CE PISTOLET POUR VAPORISER DES PRODUITS ALIMENTAIRES OU MEDICINAUX.** Dans le cas contraire, le mélange de substances étrangères pourrait provoquer la corrosion des passages de la peinture, en provoquant de graves risques pour la santé et des dommages au pistolet.

**AVERTISSEMENTS AUTRES PRECAUTIONS**



**CONNECTER SOLIDEMENT LE TUYAU DE LA PEINTURE.** Toute déconnexion du tuyau pendant les opérations de vernissage et toute fuite de peinture, pourraient provoquer des blessures graves au corps.

**EN CAS DE MAUVAIS FONCTIONNEMENTS, INTERROMPRE IMMEDIATEMENT LES OPERATIONS DE VERNISSAGE POUR IDENTIFIER L'ORIGINE DE LA PANNE.** Ne pas utiliser de nouveau l'équipement, jusqu'à ce que le problème ne soit pas résolu.

**NE JAMAIS ENTRER DANS LES ZONES DE TRAVAIL DES ÉQUIPEMENTS (robots, réciprocaturs, etc.) SEULEMENT APRÈS LES AVOIR DÉCONNECTÉS.** Tout contact éventuel avec ces machines en mouvement pourrait causer de graves lésions.

**NE JAMAIS UTILISER D'AUTRES COMPOSANTS OU DES PIÈCES DE RECHANGE NON ORIGINALES ANEST IWATA.**

**TOUJOURS UTILISER UN DETERGENT NEUTRE:** dont la valeur pH devra être comprise entre 6 et 8, afin d'éviter tout risque de corrosion des matériels qui composent le produit.



**ATTENTION CONTROLE DU PRODUIT**



**À LA RÉCEPTION DU PISTOLET APRÈS L'ACHAT, S'ASSURER QUE LE PRODUIT REÇU EST CONFORME À LA COMMANDE ET N'A PAS ÉTÉ ENDOMMAGÉ PENDANT LE TRANSPORT OU LE STOCKAGE.**

## 5. CONNEXION

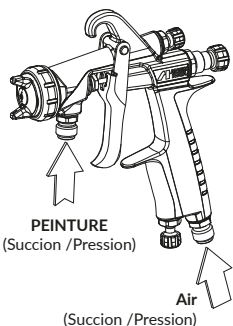
ATTENTION	
	POUR ALIMENTER LE PISTOLET, TOUJOURS UTILISER DE L'AIR FILTRE ET SEC. ON RECOMMANDE D'UTILISER UN FILTRE POURVU DE DECHARGE AUTOMATIQUE DE CONDENSATION ET DE SECHEUR.
	QUAND ON EMPLOI LE PISTOLET POUR LA PREMIERE FOIS APRES L'ACHAT, NETTOYER LES PASSAGES DU PRODUIT EN VAPORISANT DU DETERGENT COMPATIBLE AFIN D'ENLEVER L'HUILE DE STOCKAGE.
CONNECTER SOLIDEMENT LE TUYAU DE LA PEINTURE OU LE GODET DE SUCCION AU PISTOLET, AFIN D'EVITER QU'IL SOIT DECONNECTE SOUDAINEMENT PENDANT LES OPERATIONS DE VERNISSAGE ET QUE CELA PUISSE PROVOQUER DES BLESSURES GRAVES AU CORPS.	

AVERTISSEMENTS		
	NE JAMAIS RACCORDER LA LIGNE D'ALIMENTATION EN PEINTURE DU MODÈLE À PRESSION AU MODÈLE À SUCCION OU NE JAMAIS RACCORDER LE GODET DE SUCCION AU MODÈLE À PRESSION.	
	1 NETTOYER LES PASSAGES DE PEINTURE DU PISTOLET AVEC DU DÉTERGENT COMPATIBLE.	
	2 CONNECTER SOLIDEMENT LE TUYAU D'ALIMENTATION DE L'AIR AU RACCORD AIR G1/4".	
	3 DANS LE CAS DE LA VERSION À SUCCION, REMPLISSEZ LE GODET DE PEINTURE ET RACCORDEZ-LE FERMEMENT AU RACCORD PRODUIT G3/8".	
	3 DANS LE CAS DE LA VERSION À PRESSION, CONNECTER SOLIDEMENT LE TUYAU D'ALIMENTATION DE LA PEINTURE AU RACCORD PRODUIT G3/8".	
	4 VÉRIFIER LA PULVÉRISATION, RÉGLER LA SORTIE DE LA PEINTURE ET LA LARGEUR DU JET.	

## 6. MISE EN PLACE

La pression d'air d'atomisation recommandée varie selon le modèle et il est indiquée dans le tableau des Données Techniques. (aux chapitres 3 et 3.1).
La viscosité recommandée varie en fonction des propriétés et des conditions de la peinture. Suivez les recommandations spécifiques de viscosité de la peinture données par les fabricants de la peinture utilisée.
Calibrer la distance de vernissage, si possible dans un espace étroit et compris entre les 200~250 mm (7.9~9.8 in).
Maintenez le débit de peinture le plus bas possible afin de ne pas gêner le travail. Il en résultera une meilleure finition avec une atomisation plus fine.
La position du pistolet doit être tenue toujours perpendiculaire à la surface de la pièce à peindre. En plus, le pistolet doit toujours opérer par des lignes horizontales. Tout déplacement du pistolet pourrait provoquer un vernissage non uniforme.

## 7. ENTRETIEN ET INSPECTION

PRÉCAUTION	
	AVANT DE PROCEDER A N'IMPORTE QUELLE OPERATION D'INSPECTION ET D'ENTRETIEN, TOUJOURS LIRE ET RESPECTER SCRUPULEUSEMENT TOUTES LES INDICATIONS SUR LES AVERTISSEMENTS DE SECURITE. CONTENUES DANS CE MANUEL AU CHAPITRE 4.
	NE JAMAIS ENDOMMAGER LES TROUS DE CHAPEAU D'AIR, DE LA BUSE ET L'EXTREMITÉ DE L'AIGUILLE.
NE JAMAIS IMMERGER COMPLETEMENT LE PISTOLET DANS LES LIQUIDES COMME LE SOLVANT.	
NE JAMAIS UTILISER D'AUTRES COMPOSANTS OU DES PIECES DE RECHANGE NON ORIGINALES ANEST IWATA.	

## 7.1 PROCEDURE DE NETTOYAGE MANUEL

<b>ATTENTION</b>	
	LES PASSAGES DU PRODUIT DOIVENT ETRE NETTOYES SOIGNEUSEMENT APRES CHAQUE EMPLOI DU PISTOLET ET DE FAÇON PARTICULIERE APRES L'EMPLOI DE PEINTURES A DEUX COMPOSANTS. UN NETTOYAGE INCOMPLET POURRAIT PROVOQUER DES DEFAUTS A LA FORME DU JET.
NE JAMAIS LAISSER LE CHAPEAU (1) IMMERGÉ DANS LE DETERGENT POUR UNE PERIODE PROLONGEE, MEME PENDANT LE NETTOYAGE.	
NE JAMAIS UTILISER DES BROSSES METALLIQUES POUR LE NETTOYAGE DU PISTOLET.	
1	TOUJOURS DECHARGER LA PRESSION DE L'AIR ET DE LA PEINTURE DU PISTOLET, AVANT D'EFFECTUER LES OPERATIONS DE NETTOYAGE.
2	RETIRER LE CHAPEAU, LE TUYAU DE PEINTURE OU LE GODET DE SUCCION DU PISTOLET, NETTOYER LES PASSAGES DE PEINTURE ET CHAQUE SECTION À L'AIDE DU PINCEAU FOURNI, TREMPÉ DANS UN DÉTERGENT COMPATIBLE. SÉCHER COMPLÈTEMENT CHAQUE PIÈCE AVEC UN CHIFFON ABSORBANT ET STOCKER LE PISTOLET POUR UN USAGE ULTÉRIEUR.
3	VERSION DE SUCCION: RETIRER LE GODET DU PISTOLET, VERSER LA PEINTURE RESTANTE DU GODET DE SUCCION DANS UN RÉCIPIENT APPROPRIÉ. NETTOYER CHAQUE SECTION AVEC UN NETTOYANT COMPATIBLE, SÉCHER COMPLÈTEMENT CHAQUE PARTIE ET LE STOCKER POUR UN USAGE ULTÉRIEUR.
4	SECHER CHAQUE PARTIE COMPLETEMENT, ET APPLIQUER UN LUBRIFIANT SPECIFIQUE SUR CHAQUE SECTION FILETEE.

## 7.2 PROCEDURE DE DESASSEMBLAGE ET REASSEMBLAGE

<b>A</b>	<b>BUSE (2) :</b> Dévissez et retirez le chapeau d'air (1) et la buse (2), tandis que l'aiguille (2-1) reste tirée (en appuyant sur la gâchette) pour protéger son siège. utilisez la clé fournie pour démonter la buse. (hex : 19 mm).	
----------	---	---

<b>B</b>	<b>ENSEMBLE D'AIGUILLE (2-1) DÉMONTER L'ENSEMBLE D'AIGUILLE SEULEMENT SI CELA EST STRICTEMENT NÉCESSAIRE</b> pour démonter l'ensemble d'aiguille (2-1), enlever le bouton de réglage du produit (10), le ressort et l'aiguille (9) et l'aiguille (2-1), en dégageant le ressort et l'aiguille, par l'arrière du guide de réglage de l'aiguille (8) encore montée dans le corps du pistolet. <b>IMPORTANT !</b> lors du réglage de l'aiguille, veillez à ne pas desserrer complètement l'écrou de réglage produit (10), car il peut se desserrer soudainement en raison de la forte poussée que le ressort (9) exerce sur l'aiguille. Lors du montage du ressort d'aiguille (9) sur l'aiguille (2-1), la partie
----------	--

en plastique doit se trouver du côté opposé au bout de l'aiguille. Si l'embout en plastique est du mauvais côté l'aiguille peut ne pas fonctionner correctement. Une installation incorrecte du ressort de l'aiguille peut modifier la pression de la gâchette, ce qui rend difficile l'actionnement de ce dernier.

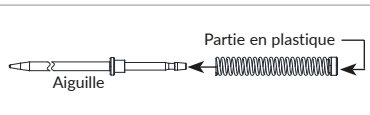

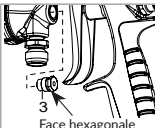
<b>C</b>	<b>PRESSE ÉTOUPE (3):</b> Démontez le presse étoupe (3) en desserrant l'écrou de joint, d'abord à l'aide de la clé de démontage fournie et après l'avoir desserré, le dévisser manuellement pour retirer le jeu complet du corps du pistolet. (Face hexagonale: 10 mm) <b>IMPORTANT !</b> Si vous remplacez le presse étoupe, veillez à le régler avec soin tout en appuyant sur la gâchette et en confirmant le bon fonctionnement de l'aiguille.	
----------	--	---

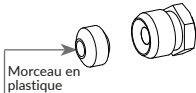
<b>D</b>	Le réglage du presse étoupe (3) doit toujours être effectué avec l'aiguille (2-1) montée, c'est à dire de la façon suivante : fermer manuellement par une rotation de 60 degrés environ, puis serrer à l'aide de la clé de montage. Lors du retrait du presse étoupe (3), veiller à ne pas laisser le morceau en plastique du presse étoupe (3) dans le corps du pistolet. Tout vissage excessif du presse étoupe (3) risque d'empêcher	
----------	---	---



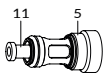

le mouvement de l'aiguille (2-1) avec la perte conséquente de peinture par l'extrémité de la buse (2). Régler précisément le presse étoupe (3) en actionnant la gâchette et en contrôlant le mouvement de l'aiguille (2-1). Si le vissage est encore excessif, répéter de nouveau l'opération.

<b>E</b>	<b>CLAPET D'AIR (6):</b> Pour démonter le clapet d'air (6), dévissez le côté hexagonal de la guide de réglage produit (8), en utilisant la clé de démontage fournie et en retirant en séquence, d'abord le ressort du clapet d'air (7) et ensuite le clapet d'air (6).
----------	--

<b>F</b>	<p><b>IMPORTANT !</b> Avant le remontage, fixez l'axe du clapet d'air (11) sur le siège du clapet d'air (5). <b>REMONTAGE:</b> Remontez dans l'ordre, le clapet d'air (6), le ressort du clapet d'air (7) et le guide de réglage produit (8) ensemble. Insérez ensuite l'aiguille (2-1) dans le guide de réglage produit (8) et insérez l'ensemble dans le corps du pistolet et vissez le guide de réglage produit (8) à l'aide de la clé de montage fournie. <b>IMPORTANT!</b> Si vous essayez de monter le ressort du clapet d'air (7) et le clapet d'air (6) dans le corps du pistolet sans que l'aiguille (2-1) soit assemblée, le clapet d'air ne sera pas montée correctement et le joint de la guide d'aiguille sera endommagé.</p>	
----------	--	---

<b>G</b>	<p><b>REGLAGE DE JET (4) ET REGLAGE D'AIR (12). IMPORTANT!</b> Avant le démontage ou le remontage du réglage de jet (4) et/ou du réglage d'air (12) s'assurer que ces opérations soient effectuées avec les boutons de réglage toujours complètement ouverts, afin d'éviter le risque d'endommager les sections des logements. Désassembler le réglage de jet (4) et/ou le réglage d'air (12) à l'aide de la clé incluse.</p>
----------	---

## 8. PROBLÈMES DE PULVÉRISATION CAUSES ET SOLUTIONS

PROBLÈME	CAUSES	SOLUTION
<b>ABSENCE DE SORTIE DE PEINTURE</b> 	Réglage produit (10) pas assez ouvert	Vérifier et régler
	Trou de la buse (2) bouché	Vérifier et nettoyer
	Modèle à succion: filtre peinture encrassé	Vérifier et nettoyer
<b>IMPACT IRRÉGULIER OU SACCADÉ</b> 	Fuite d'air de la buse (2)	Vérifier, nettoyer ou remplacer
	Fuite d'air du presse étoupe (3)	Serrer
	Modèle à succion: Fuite du raccord godet	Serrer
<b>DEFAUTS DE JET</b> 	Résidus de peinture dans le chapeau (1).	Nettoyer
	Buse (2) ou chapeau d'air (1) incrustés de peinture	Nettoyer soigneusement
	Buse (2) ou chapeau d'air (1) endommagés.	Remplacer
	Buse (2) desserré	Serrer
<b>FUITE DE PEINTURE</b> 	Viscosité peinture trop élevée ou trop basse	Diluer la peinture ou augmenter la viscosité
	Débit peinture trop élevé ou trop bas	Ajuster le bouton de réglage produit (10), afin de réduire ou d'augmenter le débit
	Buse (2), aiguille (2-1) ou corps pistolet incrustés, endommagés ou usé.	Nettoyer ou remplacer
	Résidus de peinture dans le chapeau (1).	Nettoyer
	Bouton de réglage produit (10) desserré	Régler
	Ressort d'aiguille (9) abimé	Remplacer
<b>FUITE D'AIR DU CHAPEAU</b>	Buse (2) desserré	Serrer
	Pressé étoupe (3) incrusté de peinture ou abimé	Nettoyer ou remplacer
	Clapet d'air (6), logement clapet d'air (5) ressort clapet d'air (7), sales ou endommagés.	Nettoyer ou remplacer

### 8.1 INSPECTIONS ET REMPLACEMENTS STANDARD

PARTIES A CONTROLER	PARTIES A REMPLACER
Chaque trou de passage du chapeau d'air (1) et de la buse (2).	Remplacer le chapeau d'air et la buse si écrasés ou déformés.
Joints et joints toriques.	Remplacer si endommagés ou déformés.
Fuites produit entre la buse (2) et l'aiguille (2-1).	Remplacer si les pertes ne s'arrêtent pas même après le nettoyage de la buse (2) et l'aiguille (2-1) ont été complètement nettoyés. Si on remplace seulement la buse (2) et l'aiguille (2-1), vérifier le couplage correct des deux et s'assurer qu'il n'y ait pas de fuites.

## 9. VUE ÉCLATÉE

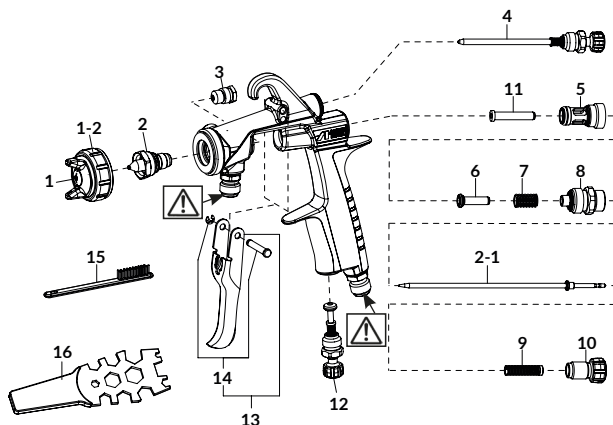

### 9.1 LISTE DES PIÈCES DE RECHANGE

CODE	REP.	DESIGNATION
*	1	ENSEMBLE CHAPEAU D'AIR
93017700	1-1	JOINT DU CHAPEAU D'AIR
93011560		BAGUE DU CHAPEAU D'AIR Silver
93016870	1-2	BAGUE DU CHAPEAU D'AIR Blue
*	2	ENSEMBLE DE LA BUSE
*	2-1	ENSEMBLE DE L'AIGUILLE
93810620	3	PRESSE ÉTOUPE
93011630	4	RÉGLAGE FORME DU JET
93001640	5	ENSEMBLE CLAPET D'AIR
93001690	6	CLAPET D'AIR
93001700	7	RESSORT CLAPET D'AIR
93012630	8	GUIDE RÉGLAGE D'AIGUILLE
93002820	9	ENSEMBLE RESSORT D'AIGUILLE
93012650	10	BOUTON RÉGLAGE PRODUIT
93001790	11	AXE DE CLAPET D'AIR
93012660	12	RÉGLAGE D'AIR
93014500	13	ENSEMBLE GÂCHETTE
93013810	14	AXE DE GÂCHETTE
W2COM6163	15	PETITES BROSSES
930171A0	16	CLÉ DE DÉMONTAGE

COMBINAISONS ENSEMBLE BUSE ET AIGUILLE		
Ø mm (inch)	BUSE	AIGUILLE
	Type	Type
0.8 (0.035)	W2 / 08	12
	W2-2 / V8-08	12H
1.0 (0.039)	W2 / 10	12
	W2-2 / V8-10	12H
1.2 (0.047)	W2 / 12	12
	W2-2 / V8-12	12H
1.4 (0.055)	W4 / 14	15
	W2-2 / V8-14	
1.5 (0.059)	W2 / 15	20
1.6 (0.063)	K4 / V3-16	
	W2 / 18	
1.8 (0.071)	K4 / V3-18	25
2.0 (0.079)	W2 / 20	
2.5 (0.098)	W2 / 25	



**DANS LA COMMANDE, SPÉCIFIER TOUJOURS:** le modèle du pistolet, le nom de la pièce de rechange avec sa référence numérique, le sigle du chapeau d'air, de la buse et de l'aiguille.\*Pour le choix de code et du diamètre de la buse appropriés, veuillez vous référer à les catalogue tarifs en vigueur.

- LES PARTIES MARQUÉES SONT SOUMISES À L'USURE.





**NE JAMAIS DEMONTER LE RACCORD PRODUIT DU CORPS DU PISTOLET!** Tout mauvais fonctionnement résultant de la suppression de cette pièce ne sera pas couvert par la garantie. En cas de remplacement, contactez directement notre Service Technique.

## 1. DESCRIPCIÓN DEL PRODUCTO

Las pistolas de pulverización ANEST IWATA son dispositivos diseñados según las más innovadoras tecnologías de pintura para la aplicación de todo tipo de pintura, rociadas con el uso de aire comprimido. La pistola de pintura ANEST IWATA satisface la más amplia gama de aplicaciones diferentes en los sectores automotriz e industrial.

## 2. INFORMACIÓN IMPORTANTE

IMPORTANTE	
	Este manual es parte integrante de la pistola de presión y debe leerse cuidadosamente antes de proceder con cualquier operación que incluya la puesta en servicio, el mantenimiento de la pistola y su manejo. Este manual se debe guardar en un lugar seguro para su referencia futura. Asegurarse de observar siempre las advertencias y las precauciones contenidas en este Manual. De lo contrario, por el mal uso, podrían tener problemas y daños corporales graves causados por disolventes orgánicos.
ADVERTENCIAS	
	Nuestras pistolas de aplicación, aerógrafos y otros productos están fabricados para cumplir a través de nuestras empresas locales con las leyes y normativas locales que pueden diferir de un lugar a otro. El comercio inadecuado de productos fuera de los territorios nacionales designados (reventa no autorizada) puede dar lugar a infracciones legales, multas y sanciones locales. ANEST IWATA no asume ninguna responsabilidad por productos adquiridos mediante reventa no autorizada y, en tales casos y debido a protocolos de control de calidad inadecuados, la reventa NO AUTORIZADA ANULARÁ LA GARANTÍA DEL PRODUCTO.

IMPORTANTE	
Esta pistola de pulverización ANEST IWATA cumple con la Directiva 2014/34 / UE relativa a equipos y sistemas de protección destinados a su uso en atmósferas potencialmente explosivas. Grado de protección: II 2 G X adecuado para uso en las zonas 1 y 2. Marca X: La electricidad estática se debe descargar desde la pistola y poner a tierra a través de la tubería de aire conductora (no incluida).	
	<b>II 2 G Ex h X</b> MARCADO ABREVIADO PRESENTE EN LA PISTOLA

## HAY QUE CUMPLIR LAS ADVERTENCIAS Y LAS PRECAUCIONES DE ESTE MANUAL DE INSTRUCCIONES

SÍMBOLO	ADVERTENCIAS	NIVEL DE PELIGRO	CONSECUENCIAS
	ADVERTENCIAS	SITUACIÓN POTENCIALMENTE PELIGROSA	GRAVES RIESGOS PARA LA SALUD Y LA VIDA
	PRECAUCIÓN		RIESGOS MODERADOS
	IMPORTANTE		DAÑOS MATERIALES

## 3. ESPECIFICACIONES TÉCNICAS

MODELOS	W-200 INTEGRA VERSIÓN DE PRESIÓN	W-200 INTEGRA VERSIÓN DE SUCCIÓN
Máxima Presión de aire de trabajo:	7.0 bar (100 PSI)	
Peso g (lbs):	375 (0.83)	
Nivel sonoro (LAeqT)*:	80 dB(A)	
Conexión aire:	G1/4" (NPS1/4)	
Conexión fluido:	G3/8" (NPS3/8)	
Temperatura máxima de trabajo:	Ambiente 5 ~ 40 °C / Aire-Fluido 5 ~ 43 °C	
*Punto de medición: 1 m por detrás de la pistola, 1.6 m de altura.		





### 3.1 DATOS TÉCNICOS

VERSIONES	PICO FLUIDO mm (in)	CÓDIGO CASQUILLO AIRE	PRESIÓN AIRE en Entrada bar (el intervalo)	CAUDAL FLUIDO ml/min	CONSUMO AIRE l/min (el intervalo)	ANCHURA ABANICO mm (in)	
<b>W-200 INTEGRA serie 2 SP - VERSIÓN PARA PINTURA BASE HIDRO CON PICO CON ALETAS</b>							
<b>PRESIÓN</b>	W-200SP-08WB1P	0.8 (0.031)	WB1	2.0 ~ 2.5	200	425 ~ 531	360 (14.2)
	W-200SP-10WB1P	1.0 (0.039)			250		
	W-200SP-12WB1P	1.2 (0.047)			300		
	W-200SP-14WB1P	1.4 (0.055)			350		
	W-200SP-08WBSP	0.8 (0.031)	WBS	2.0 ~ 2.5	200	463 ~ 578	310 (12.2)
	W-200SP-10WBSP	1.0 (0.039)			250		
	W-200SP-12WBSP	1.2 (0.047)			300		
	W-200SP-14WBSP	1.4 (0.055)			350		
	<b>W-200 INTEGRA serie 2 FT - VERSIÓN CON PICO ESTÁNDAR</b>						
	W-200FT-08LV2P	0.8 (0.031)	LV2	2.0 ~ 2.5	70	240 ~ 300	140 (5.5)
	W-200FT-10LV2P	1.0 (0.039)			110		170 (6.7)
	W-200FT-12LV2P	1.2 (0.047)			150		220 (8.7)
	W-200FT-15LV2P	1.5 (0.059)			250		270 (10.6)
	W-200FT-16LV2P	1.6 (0.062)			300		280 (11.0)
W-200FT-18LV2P	1.8 (0.071)	400			290 (11.4)		
W-200FT-08G2P	0.8 (0.031)	G2P	3.0 ~ 3.5	500	500 ~ 583	400 (15.7)	
W-200FT-10G2P	1.0 (0.039)						
W-200FT-12G2P	1.2 (0.047)						
<b>W-200 INTEGRA serie 2 SP - VERSIÓN PARA PINTURA BASE HIDRO CON PICO CON ALETAS</b>							
<b>SUCCIÓN</b>	W-200-SP-16WB2S	1.6 (0.062)	WB2	2.0 ~ 2.5	170	480 ~ 538	315 (12.4)
	W-200-SP-18WB2S	1.8 (0.071)			200		330 (13.0)
	<b>W-200 INTEGRA serie 2 FT - VERSIÓN CON PICO ESTÁNDAR</b>						
	W-200-FT-14S	1.4 (0.055)	LV2	2.0 ~ 2.5	240	240 ~ 300	260 (10.2)
	W-200-FT-15S	1.5 (0.059)	K2		240		220 ~ 275
	W-200-FT-18S	1.8 (0.071)			290	340 (13.4)	
	W-200-FT-20S	2.0 (0.079)	R2		350	240 ~ 300	290 (11.4)
	W-200-FT-25S	2.5 (0.098)	W1		440		280 (11.0)
	<b>DISTANCIA DE PULVERIZACIÓN: 150 ~ 300 mm</b>						

### 4. ADVERTENCIAS DE SEGURIDAD

ADVERTENCIAS	RIESGOS DE INCENDIO Y EXPLOSIÓN
	SE PROHÍBE RIGUROSAMENTE LA PRESENCIA DE LLAMAS EXPUESTAS Y LA PRODUCCIÓN DE CHISPAS. Las pinturas utilizadas pueden ser altamente inflamables y pueden causar incendios. Evitar acciones que puedan causar incendios, como fumar, crear chispas o utilizar equipos eléctricos no apropiados.
	CONECTAR CORRECTAMENTE A TIERRA LA PISTOLA UTILIZANDO UN TUBO CONDUCTOR. RESISTENCIA ELÉCTRICA: <1MΩ. COMPROBAR SIEMPRE la correcta conexión a tierra de la pistola. Una conexión a tierra inadecuada o insuficiente podría ser la causa de incendios o explosiones provocados por las chispas generadas por la electricidad estática.
	NO UTILIZAR DISOLVENTES DE HIDROCARBONO HALOGENADO, que pueden provocar daños o fundir el cuerpo de la pistola de pulverización (aluminio) debido a reacciones químicas. DISOLVENTES INADECUADOS: cloruro de metileno, diclorometano, 1,2-dicloroetano, tetracloruro de carbono, tricloroetileno, 1,1,1-tricloroetano. COMPROBAR QUE TODOS LOS MATERIALES Y LOS DILUYENTES SEAN COMPATIBLES CON LAS PIEZAS DE LA PISTOLA.
ADVERTENCIAS	RIESGOS PARA LA SALUD Y PROTECCIONES DEL CUERPO
	UTILIZAR LA PISTOLA EN LUGARES BIEN VENTILADOS O EN LA CABINA DE PINTURA. Una ventilación inadecuada o insuficiente podría provocar una intoxicación por los diluyentes orgánicos y también incendios. Si se presenta algún daño físico durante las fases de trabajo, consultar inmediatamente a un médico.

<b>ADVERTENCIAS RIESGOS PARA LA SALUD Y PROTECCIONES DEL CUERPO</b>	
	<p>LLEVAR SIEMPRE ROPAS DE PROTECCIÓN (GAFAS, MÁSCARA Y GUANTES). De lo contrario, los productos de limpieza podrían provocar inflamaciones en los ojos y a la piel. En caso de el más mínimo riesgo de daños físicos en los ojos y en la piel, consultar inmediatamente a un médico.</p> <p>El nivel de ruido de la pistola ANEST IWATA no supera el valor de presión acústica ponderada A de 85 dB (A), relacionado con el riesgo de exposición diaria al ruido. De todas maneras, se aconseja siempre utilizar protecciones individuales para el oído porque las condiciones de utilización y la influencia de otros ruidos en el área de trabajo podrían incrementar el valor medio permitido.</p>
	<p><b>NO DETENER LAS FUGAS DE PINTURA CON LAS MANOS.</b> En dicho caso, parar de inmediato la bomba y reducir la presión de la misma a 0 bar. Si se presenta algún daño físico durante las fases de trabajo, dirigirse inmediatamente a un médico.</p>
<p>Por el uso prolongado de la pistola de pintura y el accionamiento constante del gatillo, este podría provocar el síndrome del túnel carpiano. EN CASO DE CANSANCIO DE LA MANO, SUSPENDER LOS TRABAJOS DE PINTURA POR UN CORTO PERIODO.</p>	



<b>ADVERTENCIAS RIESGOS DE USO INAPROPIADO</b>	
	<p><b>NO SUPERAR NUNCA LA PRESIÓN MÁXIMA NI LA TEMPERATURA MÁXIMA DE FUNCIONAMIENTO.</b> El uso a una presión superior a la máxima podría provocar la explosión de la pistola y graves lesiones.</p>
<p><b>DESCARGAR SIEMPRE LA PRESIÓN DEL AIRE Y DEL FLUIDO ANTES DE LOS TRABAJOS DE LIMPIEZA, DESMONTAJE Y MANTENIMIENTO.</b> De lo contrario, la presión residual podría provocar lesiones al cuerpo debido al mal uso o a la dispersión de los líquidos utilizados para la limpieza. Para descargar la presión, primero detenga el suministro de aire comprimido y del fluido, luego aprieta el gatillo, mientras que la dirección de atomización de la pistola apunta en una dirección segura.</p>	
<p><b>NO DIRIGIR NUNCA LA PISTOLA HACIA EL CUERPO HUMANO NI HACIA ANIMALES.</b></p>	
<p><b>LA EXTREMIDAD DE LA Agulha ES PUNZANTE</b> Para evitar el riesgo de lesiones, no tocar la extremidad durante los trabajos de mantenimiento.</p>	
<p><b>NUNCA USE LA PISTOLA PARA ROCIAR ALIMENTOS O MEDICAMENTOS.</b> De lo contrario, la mezcla de sustancias extrañas podría provocar la corrosión de los conductos de pintura, con el consiguiente daño a la pistola y riesgos para la salud.</p>	
<p><b>NO MODIFICAR NUNCA LA PISTOLA DE PULVERIZACIÓN .</b> Si lo hace, puede dar como resultado, mal funcionamiento, o en casos extremos, una explosión.</p>	

<b>ADVERTENCIAS OTRAS PRECAUCIONES</b>	
	<p><b>CONECTAR FIRMEMENTE LA TUBERÍA DE LA PINTURA O EL DEPÓSITO DE SUCCIÓN A LA CONEXIÓN DEL FLUIDO.</b> La posible desconexión de la tubería o del depósito de succión y la salida de pintura podrían provocar heridas graves en el cuerpo.</p>
<p><b>EN CASO DE PROBLEMAS DE FUNCIONAMIENTO, SUSPENDER INMEDIATAMENTE LOS TRABAJOS DE PINTADO PARA LOCALIZAR LA AVERÍA.</b> No utilizar nuevamente el producto mientras el problema no esté resuelto.</p>	
<p>No entrar nunca en las zonas de trabajo de los equipos (robots, reciprocadores, etc. ) mientras no se hayan desactivado. El contacto con esta maquinaria podría provocar graves lesiones.</p>	
<p><b>UTILIZAR SÓLO COMPONENTES Y PIEZAS DE REPUESTO ORIGINALES ANEST IWATA.</b></p>	
<p><b>UTILIZAR UN DETERGENTE NEUTRO:</b> el valor del pH debe estar entre 6 y 8, para evitar el riesgo de corrosión de los materiales que componen el producto.</p>	

<b>IMPORTANTE VERIFICACIÓN DEL PRODUCTO</b>	
	<p><b>AL RECIBIR LA PISTOLA DESPUÉS DE LA COMPRA, ASEGÚRESE DE QUE EL PRODUCTO RECIBIDO CUMPLE CON EL PEDIDO Y NO SE HA DAÑADO DURANTE EL TRANSPORTE O ALMACENAMIENTO.</b></p>

## 5. CONEXIÓN

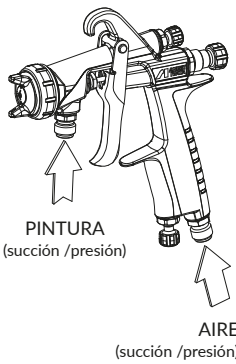
PRECAUCIÓN	
	PARA ALIMENTAR LA PISTOLA UTILIZAR AIRE FILTRADO Y SECO. SE RECOMIENDA EL USO DE UN FILTRO CON DESCARGA AUTOMÁTICA DE CONDENSADO Y DE UN SECADOR.
CUANDO SE UTILIZA LA PISTOLA POR PRIMERA VEZ DESPUÉS DE LA COMPRA, LIMPIAR LOS AGUJEROS DE PASO DEL FLUIDO UTILIZANDO DETERGENTE COMPATIBLE, PARA ELIMINAR EL ACEITE ANTI-ÓXIDO.	
CONECTAR FIRMEMENTE LA TUBERÍA DE LA PINTURA O EL DEPÓSITO DE SUCCIÓN A LA PISTOLA, PARA EVITAR POSIBLES DERRAMES DE PINTURA DURANTE LOS TRABAJOS DE PINTADO Y ESTO PUEDA PROVOCAR LESIONES GRAVES EN EL CUERPO.	

ADVERTENCIAS		
	NUNCA CONECTE LA MANGUERA DE SUMINISTRO DE PINTURA DEL MODELO A PRESIÓN AL MODELO DE SUCCIÓN O NUNCA CONECTE EL DEPÓSITO DE SUCCIÓN AL MODELO A PRESIÓN.	
1	LIMPIAR LOS AGUJEROS DE PASO DE LA PINTURA DE LA PISTOLA UTILIZANDO UN DETERGENTE COMPATIBLE.	
2	CONECTAR CORRECTAMENTE EL TUBO DE SUMINISTRO DE AIRE A LA CONEXIÓN DEL AIRE G1/4".	
3	EN EL CASO DE LA VERSIÓN A PRESIÓN, CONECTAR CORRECTAMENTE LA MANGUERA DE SUMINISTRO DE LA PINTURA AL CONECTOR DEL FLUIDO G3/8 ".	
3	EN EL CASO DE LA VERSIÓN CON EL DEPÓSITO DE SUCCIÓN, LLENAR EL VASO CON LA PINTURA Y CONECTARLO FIRMEMENTE AL CONECTOR DEL FLUIDO G3/8 ".	
4	COMPROBAR LA PULVERIZACIÓN, AJUSTAR LA SALIDA DE LA PINTURA, ASÍ COMO LA ANCHURA DEL ABANICO.	

## 6. CÓMO UTILIZAR LA PISTOLA

La presión aire de atomización recomendada varía según el modelo y se indica en el cuadro de datos técnicos en el capítulo 3 y 3.1).
La viscosidad de la pintura recomendada varía en función de las propiedades y de las condiciones de pintado. Siga las instrucciones específicas por la viscosidad de la pintura utilizada, indicadas por los fabricantes de las pinturas utilizadas.
Calibrar la distancia de la pintura, si es posible en un espacio estrecho entre 200~250 mm (7.9~9.8 in).
Mantenga el caudal de la pintura lo más bajo posible para no entorpecer el trabajo. Esto resultará en un mejor acabado con una atomización más fina.
La posición de la pistola se debe mantener de manera perpendicular a la superficie de la pieza a pintar. Además, el movimiento de pintado debe ser en sentido horizontal. Posibles desplazamientos irregulares de la pistola podrían provocar un pintado no uniforme.

## 7. MANTENIMIENTO Y INSPECCIÓN

PRECAUCIÓN	
	ANTES DE CUALQUIER OPERACIÓN DE INSPECCIÓN Y MANTENIMIENTO, SIEMPRE LEER Y SEGUIR CUIDADOSAMENTE TODA LA INFORMACIÓN SOBRE LAS ADVERTENCIAS DE SEGURIDAD.
NUNCA DAÑAR LOS AGUJEROS DEL CASQUILLO AIRE, DEL PICO DE FLUIDO Y EL EXTREMO DE LA AGULHA.	
NUNCA SUMERGIR COMPLETAMENTE LA PISTOLA EN LÍQUIDOS COMO DISOLVENTE.	
NUNCA UTILICE OTROS COMPONENTES O PIEZAS DE REPUESTO QUE NO SEAN LOS ANEST IWATA ORIGINALES.	

## 7.1 PROCEDIMIENTO DE LIMPIEZA MANUAL

<b>PRECAUCIÓN</b>	
	LOS AGUJEROS DE PASO DE FLUIDO DEBEN LIMPIARSE DESPUÉS DE CADA USO DE Y EN PARTICULAR DESPUÉS DEL USO CON PINTURAS DE DOS COMPONENTES. UNA LIMPIEZA INCOMPLETA PODRÍA CAUSAR DEFECTOS EN LA FORMA DEL ABANICO.
	NUNCA DEJAR EL CABEZALDE AIRE (1) SUMERGIDO EN EL DETERGENTE O DISOLVENTE DURANTE UN PERÍODO PROLONGADO, AÚN DURANTE LA LIMPIEZA.
	NUNCA UTILIZAR CEPILLOS METÁLICOS PARA LIMPIAR LA PISTOLA.
1	DESCARGAR SIEMPRE LA PRESIÓN DE AIRE Y DE LA PINTURA DESDE LA PISTOLA, ANTES DE LAS TRABAJOS DE LIMPIEZA.
2	SACAR EL CASQUILLO AIRE Y LA MANGUERA DE SUMINISTRO DE PINTURA O EL DEPÓSITO DE SUCCIÓN DESDE LA PISTOLA, LIMPIAR LOS AGUJEROS DE PASO DE LA PINTURA Y CADA SECCIÓN UTILIZANDO EL CEPILLO SUMINISTRADO CON LA PISTOLA, EMPAPADO DE DETERGENTE, Y UN TRAPO ABSORBENTE.
3	DEPÓSITO DE SUCCIÓN: RETIRAR EL DEPÓSITO DE SUCCIÓN DE LA PISTOLA, VERTER LA PINTURA RESTANTE DE LA TAZA EN UN RECIPIENTE ADECUADO. LIMPIAR CADA SECCIÓN CON UN LIMPIADOR COMPATIBLE, SECAR CADA PARTE COMPLETAMENTE Y GUARDARLA PARA SU USO POSTERIOR.
4	SECAR CADA PARTE POR COMPLETO, Y APLICAR UN LUBRICANTE ESPECÍFICO EN CADA SECCIÓN ROSCADA.

## 7.2 TRABAJOS DE DESMONTAJE Y REMONTAJE

<b>A</b>	<b>PICO FLUIDO (2):</b> desenrosque y retire el casquillo aire (1) y el pico fluido (2), mientras la agulha (2-1) permanece tirada (apretando el gatillo) para proteger su asiento. Utilice la llave de desmontaje suministrada para desmontar el pico del fluido. (Hex: 19 mm).	
----------	--	---

<b>B</b>	<b>JUEGO DE LA AGULHA (2-1): DESMONTAR EL JUEGO DE AGULHA SÓLO CUANDO SEA ESTRICTAMENTE NECESARIO.</b> Para desmontar l'agulha, retire la tuerca de ajuste agulha (10), el muelle de l'agulha (9) y el juego de l'agulha (2-1), quitando el muelle y el juego de l'agulha de la parte posterior de la guía de ajuste de l'agulha (8) todavía ensamblado en el cuerpo de la pistola. ¡IMPORTANTE! Al ajustar l'agulha, tenga cuidado de no aflojar completamente la tuerca de ajuste de l'agulha (10), ya que puede salir repentinamente debido al fuerte empuje que el muelle (9) ejerce sobre l'agulha. Cuando se monta el muelle de l'agulha (9) en l'agulha (2-1), la parte plástica debe estar en el lado
----------	---

opuesto a la punta de l'agulha. Si la punta de plástico está en el lado equivocado, l'agulha puede no funcionar correctamente. La instalación incorrecta del muelle de l'agulha (9) puede alterar la presión del gatillo, lo que dificulta el apretar el gatillo.

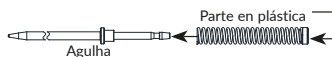

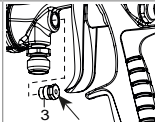
<b>C</b>	<b>GRUPO JUNTA AGULHA (3):</b> Desmontar el grupo junta de la agulha (3) aflojando la tuerca de la junta, primero con la llave fija suministrada (hexágono 10 mm) y después desenroscándola manualmente para sacar todo el grupo del cuerpo de la pistola. <b>IMPORTANTE!</b> Cuando reemplace el grupo junta agulha, asegúrese de ajustarlo correctamente manteniendo presionado el gatillo y verificando que el movimiento de l'agulha sea fluido.	
----------	--	---

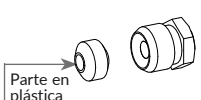
<b>D</b>	La regulación del grupo de juntas de la agulha (3) siempre se debe llevar a cabo con la agulha (2-1) montada y de la siguiente manera: cierre manualmente con un giro de unos 60 grados y luego apriete con la llave correspondiente. Cuando retire el grupo de juntas de la agulha (3), compruebe que la pieza de plástico del la junta agulha (3) no quede dentro del cuerpo de la pistola.	
----------	---	---

- Un apriete excesivo del grupo de juntas de la agulha (3) puede obstruir el movimiento de la agulha (2-1), con la consiguiente fuga de pintura por el extremo del pico fluido (2). Regule correctamente el grupo de juntas de la agulha (3) accionando el gatillo y controlando el movimiento de la agulha (2-1). Si el apriete sigue siendo excesivo, repita la operación.

<b>E</b>	<b>GRUPO VÁLVULA AIRE (6):</b> Para desmontar la válvula de aire (6), desenrosque el lado hexagonal de la guía de ajuste de la agulha (8), utilizando la llave fija suministrada y retirando en secuencia, primero el meulle de la válvula aire (7) y luego la válvula aire (6).
----------	--

<b>F</b>	<p><b>¡IMPORTANTE!</b> Antes de volver a montarlo, asegure el vástago de la válvula aire (11) en el asiento de la válvula aire (5) <b>MONTAJE:</b> Vuelva a montar en el orden, la válvula aire (6), el muelle de la válvula aire (7) y la guía de regulación de la agulha (8) juntos. A continuación, introduzca el juego de la agulha (2-1) en la guía de regulación de la agulha (8) e inserte el grupo en el cuerpo de la pistola y atornille la guía de regulación de la agulha (8) con la llave fija suministrada.</p> <p><b>IMPORTANTE!</b> Si se intenta montar el muelle de la válvula de aire (7) y la válvula de aire (6) en el cuerpo de la pistola sin la agulha (2-1) montada, la válvula de aire no será montada de manera correcta y la junta de la guía de la agulha se dañará.</p>	
<b>G</b>	<p><b>AJUSTE ABANICO (4) y AJUSTE AIRE (12). IMPORTANTE!</b> Antes de desmontar o volver a montar la unidad de ajuste del abanico (4) y/o la válvula de ajuste de aire (12) asegurarse de que estos TRABAJOS se llevan a cabo con las unidades de ajuste totalmente abiertas, para evitar el riesgo de dañar las secciones de los asientos. Desmontar la unidad de ajuste del abanico (4) y / o la válvula de ajuste de aire (12) utilizando la llave incluida.</p>	

## 8. PROBLEMAS, CAUSAS Y SOLUCIONES

PROBLEMA	CAUSAS	SOLUCIONES
<b>SIN SUMINISTRO DE PINTURA</b> 	Tuerca de regulación fluido (10) no suficientemente abierta.	Verificar y ajustar
	Agujero pico de fluido (2) obturado	Verificar y limpiar
	Modelo de succión: Antigoteo depósito obstruido	Verificar y limpiar
<b>ATOMIZACIÓN INTERMITENTE</b> 	Pérdida de aire desde el pico fluido (2)	Verificar, apretar, limpiar o sustituir
	Pérdida de aire desde la junta de la agulha (3)	Apretar
	Modelo de succión: fuga de la conexión del depósito	Apretar
<b>DEFECTOS DEL ABANICO</b> 	Residuos de pintura en el casquillo aire (1)	Limpiar
	Pico fluido (2) o casquillo aire (1) incrustados de pintura	Limpiar con cuidado
	Pico fluido (2) o casquillo aire (1) dañados	Sustituir
	Pico de fluido (2) flojos	Apretar
	Viscosidad de la pintura demasiado elevada o demasiado baja	Diluir la pintura o aumentar la viscosidad.
<b>PÉRDIDA DE PINTURA</b> 	Caudal pintura demasiado elevado o demasiado bajo	Ajustar la regulación de la agulha (10) para reducir o aumentar el caudal de pintura
	Pico fluido (2), grupo agulha (2-1) o cuerpo pistola, incrustados, dañados o desgastados en los asientos	Limpiar o sustituir si necesario
	Residuos de pintura en el casquillo aire (1)	Limpiar
	Tuerca de regulación fluido (10) flojada	Ajustar
	Muelle de la agulha (9) desgastado	Sustituir
	Pico fluido (2) flojado	Apretar
<b>PÉRDIDA DEL AIRE DESDE EL CABEZAL DE AIRE</b>	Junta agulha (3) incrustada de pintura o desgastada.	Limpiar o sustituir
	Válvula aire (6), asiento válvula aire (5), muelle válvula aire (7), sucios o dañados.	Limpiar o sustituir

### 8.1 INSPECCIONES Y SUSTITUCIONES ESTÁNDARES

PARTES A VERIFICAR	PARTES A SOSTITUIR
Cada orificio de paso del casquillo aire (1) y del pico de fluido (2-1).	Sustituir el casquillo aire y el pico fluido estando aplastados o deformados.
Juntas tóricas y juntas en general.	Sustituir si dañadas o deformadas.
Pérdidas desde las secciones de los asientos entre el pico de fluido (2) y la agulha (2-1)	Sustituir si las pérdidas no se detienen, incluso después de que el grupo pico fluido (2) y el grupo agulha (2-1) se han limpiado completamente. Si sustituye sólo pico fluido (2) y la agulha (2-1) verificar el acoplamiento correcto y asegurarse de que no hay pérdidas.

## 9. VISTA DETALLADA

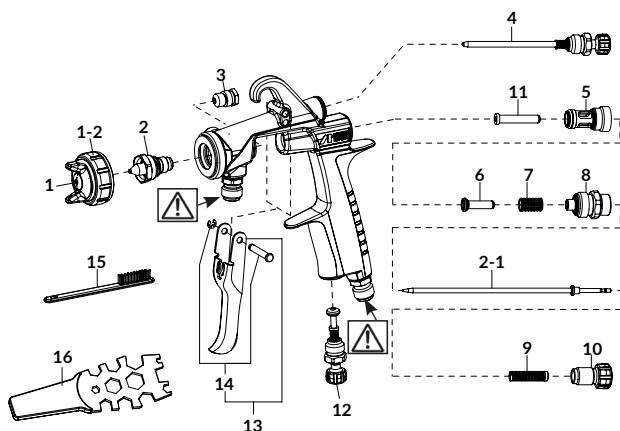

### 9.1 LISTA DE PIEZAS DE REPUESTO

CÓDIGO	Pos.	DESCRIPCIÓN
*	1	CASQUILLO AIRE
93017700	1-1	JUNTA CASQUILLO AIRE
93011560	1-2	ANILLO CASQUILLO AIRE SILVER
93016870		ANILLO CASQUILLO AIRE BLU
*	2	PICO FLUIDO
*	2-1	GRUPO AGULHA
93810620	3	GRUPO JUNTA AGULHA
93011630	4	GRUPO REGULACIÓN ABANICO
93001640	5	ASIENTO VÁLVULA AIRE
93001690	6	VÁLVULA AIRE
93001700	7	MUELLE VÁLVULA AIRE
93012630	8	GUIA REGULACIÓN AGULHA
93002820	9	GRUPO MUELLE AGULHA
93012650	10	TUERCA REGULACIÓN AGULHA
93001790	11	VÁSTAGO VÁLVULA AIRE
93012660	12	REGULACIÓN AIRE
93014500	13	GRUPO GATILLO
93013810	14	GRUPO PASADOR GATILLO
W2COM6163	15	CEPILLOS (5 PIEZAS)
930171A0	16	LLAVE FIJA

COMBINACIONES GRUPO PICO FLUIDO Y AGULHA		
GRUPO PICO FLUIDO		AGULHA
Ø mm (inch)	Tipo	Tipo
0.8 (0.035)	W2 / 08	12
	W2-2 / V8-08	12H
1.0 (0.039)	W2 / 10	12
	W2-2 / V8-10	12H
1.2 (0.047)	W2 / 12	12
	W2-2 / V8-12	12H
1.4 (0.055)	W4 / 14	15
	W2-2 / V8-14	
1.5 (0.059)	W2 / 15	20
1.6 (0.063)	K4 / V3-16	
	1.8 (0.071)	W2 / 18
K4 / V3-18		
2.0 (0.079)	W2 / 20	
2.5 (0.098)	W2 / 25	



Durante la fase de pedido se ruega especificar siempre el modelo de la pistola, el nombre del recambio con su número de referencia, y la sigla del casquillo de aire, del pico fluido y de la agulha. \*Consulte la lista de precios actual al elegir el código de pico y el diámetro adecuados.



**NUNCA quite la conexión de fluido del cuerpo de la pistola.** Cualquier avería resultante a causa de quitar esta parte no será cubierta por la Garantía. En caso de necesitar reemplazar estas partes contacte directamente con el Servicio Técnico.



- LAS PARTES MARCADAS ESTÁN SUJETAS A DESGASTE.

## 1. DESCRIÇÃO DO PRODUTO

As pistolas a pressão ANEST IWATA são instrumentos projetados segundo as tecnologias mais inovadoras de envornizamento a pressão para a aplicação de todos os tipos de vernizes, nebulizadas através da utilização de ar comprimido. A pistola para o envornizamento ANEST IWATA satisfaz diversas gamas de aplicação do sector Automobilístico e da Indústria.

## 2. INFORMAÇÕES IMPORTANTES

IMPORTANTE	
	Este manual é parte integrante da pistola a pressão e deve ser lido atentamente antes de efectuar qualquer tipo de operação que compreende o funcionamento, a manutenção da pistola, incluindo a manipulação. O presente manual deve ser conservado num lugar seguro para qualquer tipo de referência futura. Assegurar-se de respeitar sempre os avisos e as precauções contidas neste manual de instruções. Caso contrário, é possível que se verifique a expulsão do verniz com consequentes danos físicos causados por solventes orgânicos.
ADVERTÊNCIAS	
	As pistolas a pressão, aerógrafos e outros produtos são realizados para ter a conformidade através as nossas empresas locais com leis e regulamentos locais que possam diferenciar-se de lugar a lugar. O comércio impróprio de produtos fora dos territórios nacionais designados (revenda não autorizada) pode comportar violações legais, multas locais e sanções. ANEST IWATA não assume nenhuma responsabilidade pelos produtos comprados através de revenda não autorizada e em tal caso e a causa de protocolos de qualidade não idóneos, a revenda NÃO AUTORIZADA ANULA GARANTIA do produto.

IMPORTANTE	
Esta pistola a pressão ANEST IWATA é conforme à Diretiva 2014/34/EU relativamente aos aparelhos e aos sistemas de protecção destinados à utilização em atmosferas potencialmente explosivas. Nível de protecção: II 2 G X Indicado para a utilização nas zonas 1 e 2. Marca X: Cada tipo de electricidade estática deve ser descarregada da pistola e desviada a terra através de um tubo de ar condutivo (não incluído).	
  II 2 G Ex h X	MARCA ABREVIADA PRESENTE NA PISTOLA

RESPEITAR SEMPRE AS ADVERTÊNCIAS E AS PRECAUÇÕES CONTIDAS NESTE MANUAL DE INSTRUÇÕES			
SÍMBOLO	ADVERTÊNCIAS	NÍVEL DE PERIGO	CONSEQUÊNCIAS
	ADVERTÊNCIAS:	SITUAÇÃO POTENCIALMENTE PERIGOSA	GRAVES RISCOS PARA A SAÚDE E A VIDA
	CUIDADO:		RISCOS MODERADOS
	IMPORTANTE		DANOS MATERIAIS





## 3. ESPECIFICAÇÕES TÉCNICAS

MODELOS	W-200 INTEGRA VERSÃO A PRESSÃO	W-200 INTEGRA VERSÃO A SIFÃO
Máxima pressão ar de operação:	7.0 bar (100 PSI)	
Peso g (lbs):	375 (0.83)	
Nível de ruído (LAeqT)*:	80 dB(A)	
Conexão do ar:	G1/4" (NPS1/4)	
Conexão do fluido:	G3/8" (NPS3/8)	
Máxima Temperatura:	Ambiente 5-40°C / Ar/Fluido 5-43°C	
*Ponto de medição: 1 m atrás da pistola, 1.6 m de altura.		



## 3.1 DADOS TÉCNICOS

	VERSÃO	BICO DO PRODUTO mm (in)	SIGLA BICO DO AR	PRESSÃO DE AR em entrada bar (gama)	SÁIDA FLUIDO ml/min	CONSUMO DE AR l/min (gama)	LARGURA DO LEQUE mm (in)
PRESSÃO	<b>W-200 INTEGRA série 2 SP - VERSÃO BASE AGUA COM BICO DE ALETAS</b>						
	W-200SP-08WB1P	0.8 (0.031)	WB1	2.0 ~ 2.5	200	425 ~ 531	360 (14.2)
	W-200SP-10WB1P	1.0 (0.039)			250		
	W-200SP-12WB1P	1.2 (0.047)			300		
	W-200SP-14WB1P	1.4 (0.055)			350		
	W-200SP-08WBSP	0.8 (0.031)	WBS	2.0 ~ 2.5	200	463 ~ 578	310 (12.2)
	W-200SP-10WBSP	1.0 (0.039)			250		320 (12.6)
	W-200SP-12WBSP	1.2 (0.047)			300		330 (13.0)
	W-200SP-14WBSP	1.4 (0.055)			350		340 (13.4)
	<b>W-200 INTEGRA série 2 FT - VERSÃO COM BICO CILÍNDRICO</b>						
	W-200FT-08LV2P	0.8 (0.031)	LV2	2.0 ~ 2.5	70	240 ~ 300	140 (5.5)
	W-200FT-10LV2P	1.0 (0.039)			110		170 (6.7)
	W-200FT-12LV2P	1.2 (0.047)			150		220 (8.7)
	W-200FT-15LV2P	1.5 (0.059)			250		270 (10.6)
W-200FT-16LV2P	1.6 (0.062)	300			280 (11.0)		
W-200FT-18LV2P	1.8 (0.071)	400			290 (11.4)		
W-200FT-08G2P	0.8 (0.031)	G2P	3.0 ~ 3.5	500	500 ~ 583	400 (15.7)	
W-200FT-10G2P	1.0 (0.039)						
W-200FT-12G2P	1.2 (0.047)						
SIFÃO	<b>W-200 INTEGRA série 2 SP- VERSÃO BASE AGUA COM BICO DE ALETAS</b>						
	W-200-SP-16WB2S	1.6 (0.062)	WB2	2.0 ~ 2.5	170	480 ~ 538	315 (12.4)
	W-200-SP-18WB2S	1.8 (0.071)			200		330 (13.0)
	<b>W-200 INTEGRA série 2 FT- VERSÃO COM BICO CILÍNDRICO</b>						
	W-200-FT-14S	1.4 (0.055)	LV2	2.0 ~ 2.5	240	240 ~ 300	260 (10.2)
	W-200-FT-15S	1.5 (0.059)	K2		240		220 ~ 275
	W-200-FT-18S	1.8 (0.071)			290	340 (13.4)	
	W-200-FT-20S	2.0 (0.079)	R2		350	240 ~ 300	290 (11.4)
	W-200-FT-25S	2.5 (0.098)	W1		440		280 (11.0)
	<b>DISTÂNCIA DO PULVERIZADOR: 150 ~ 300 mm</b>						

## 4. ADVERTÊNCIAS DE SEGURANÇA

ADVERTÊNCIAS	RISCOS DE INCÊNDIO E EXPLOSÕES
	A PRESENÇA DE CHAMAS LIVRES E A PRODUÇÃO DE FAÍSCAS É SEVERAMENTE PROIBIDA. As tintas podem ser altamente inflamáveis e, portanto, ser causa de graves incêndios. Evitar qualquer acção que poderia provocar incêndios, como fumar, criar faíscas ou utilizar aparelhos eléctricos não adequados.
	LIGAR CORRETAMENTE A TERRA A PISTOLA PARA O ENVERNIZAMENTO, UTILIZANDO UM TUBO DE AR CONDUTIVO. RESISTÊNCIA ELÉTRICA: <1MΩ. VERIFICAR SEMPRE se a ligação a terra da pistola é correta. Um insuficiente ou inadequado aterramento pode causar incêndios ou explosões provocados por faíscas produzidos pela electricidade estática.
	NÃO UTILIZAR SOLVENTES HIDROCARBONETOS HALOGENADO, que podem causar danos e derretimento das partes em alumínio do corpo da pistola, provocados por reacções químicas. SOLVENTES INCOMPATÍVEIS: cloreto de metilo, diclorometano, 1,2-dicloroetano, tetracloreto de carbono, tricloroetileno, 1,1,1-tricloroetano. ASSEGURAR-SE QUE TODOS OS MATERIAIS E OS SOLVENTES SÃO COMPATÍVEIS COM AS PARTES DA PISTOLA.
ADVERTÊNCIAS	RISCOS PARA A SAUDE E AS PROTEÇÕES DO CORPO
	A PISTOLA PARA O ENVERNIZAMENTO DEVE SER SEMPRE UTILIZADA EM AMBIENTES BEM VENTILADOS OU NA CABINE DE ENVERNIZAMENTO. Uma ventilação inadequada ou insuficiente pode causar intoxicação por solventes orgânicos ou causar incêndios. No caso se apresentasse um qualquer tipo de mal físico durante as fases de trabalho, consultar imediatamente um médico.



ADVERTÊNCIAS	RISCOS PARA A SAÚDE E AS PROTEÇÕES DO CORPO
	<p>USAR SEMPRE O VESTUÁRIO PROTETIVO (OCULOS DE PROTEÇÃO, MASCARA, LUVAS). Pois os produtos para a limpeza podem causar inflamações aos olhos e à pele. Non caso em que se verificasse mesmo o mais leve risco de dano físico para os olhos ou pele, consultar imediatamente um médico.</p> <p>O nível de ruído da pistola para o envernizamento ANEST IWATA, não ultrapassa o valor de pressão acústica ponderada A de 85 dB (A), relativamente ao risco de exposição diária ao ruído. A utilização de protecções individuais para o ouvido é sempre aconselhada, pois as condições de utilização e influência de outros ruídos presente na área de trabalho, podem incrementar o valor médio consentido.</p>
	<p><b>NUNCA BLOQUEAR AS PERDAS DE VERNIZ COM AS MÃOS.</b> No caso de fugas, parar imediatamente a bomba e reduzir a pressão da mesma a 0 bar. No caso se verificasse qualquer tipo de mal físico durante as fases de trabalho, consultar imediatamente um médico.</p> <p>A utilização constante da pistola do envernizamento que prevê uma longa pressão manual no gatilho da pistola, pode provocar uma síndrome do túnel do carpo. EM CASO DE CANSAÇO DA MÃO, SUSPENDER AS OPERAÇÕES DE ENVERNIZAMENTO POR UMA PAUSA BREVE.</p>



ADVERTÊNCIAS	RISCOS DE UTILIZAÇÃO IMPROPRIA DO DISPOSITIVO
	<p><b>NUNCA SUPERAR A MÁXIMA PRESSÃO OU A TEMPERATURA MÁXIMA DE EXERCÍCIO.</b> A utilização a uma pressão superior àquela máxima, pode causar a explosão da pistola provocando danos graves.</p>
	<p><b>DESCARREGAR SEMPRE A PRESSÃO DO AR E DO MATERIAL ANTES DAS OPERAÇÕES DE LIMPEZA DESMONTAGEM OU MANUTENÇÃO DA PISTOLA.</b> A pressão residual pode provocar lesões ao corpo, causadas por operações incorrectas ou pela dispersão dos líquidos usados para a limpeza. Para descarregar a pressão, parar antes a alimentação do ar comprimido e do material, premir o gatilho, enquanto a direção de automatização da pistola é apontada numa direção segura.</p> <p><b>NUNCA APONTAR A PISTOLA EM DIREÇÃO DO CORPO HUMANO OU DE ANIMAIS.</b></p> <p>A EXTREMIDADE DA HASTE É AFIADA. Para evitar de magoar-se, evitar de tocar a extremidade durante as operações de manutenção.</p>
	<p><b>NÃO UTILIZAR A PISTOLA PARA BORRIFAR PRODUTOS ALIMENTARES OU MEDICINAIS.</b> A mistura de substâncias estranhas podem causar a corrosão das passagens de verniz, com consequentes danos a pistolas e riscos para a saúde.</p>
	<p><b>NUNCA MODIFICAR A PISTOLA A PRESSÃO.</b> Pode-se verificar mau funcionamento ou em casos extremos explosões.</p>

ADVERTÊNCIAS	OUTRAS PRECAUÇÕES
	<p><b>LIGAR MUITO BEM OS TUBOS DO VERNIZ OU O RECIPIENTE A SIFÃO À JUNÇÃO DO VERNIZ da pistola.</b> Se o tubo do verniz ou o recipiente a sifão se devesse soltar durante as operações de envernizamento e a perda de verniz, podem provocar graves feridas ao corpo.</p> <p><b>NO CASO DE MAU FUNCIONAMENTO, SUSPENDER IMEDIATAMENTE AS OPERAÇÕES DE ENVERNIZAMENTO PARA A PESQUISA DA AVARIA.</b> Não utilizar o instrumento, até quando não será resolvido.</p> <p><b>NUNCA ENTRAR NAS ÁREAS DE TRABALHO DOS INSTRUMENTOS (como: robot, compensador, etc.), ATÉ QUANDO NÃO FOREM DESATIVADOS.</b> O contacto com as máquinas em função pode causar acidentes e ferimentos.</p> <p><b>NUNCA UTILIZAR OUTROS COMPONENTES OU PEÇAS DE SUBSTITUIÇÃO QUE NÃO SEJAM ORIGINAIS ANEST IWATA.</b></p> <p><b>UTILIZAR SEMPRE UM DETERGENTE NEUTRO:</b> o valor pH deverá ser entre 6 e 8, para evitar riscos de corrosão dos materiais que compõem o produto.</p>

IMPORTANTE	VERIFICAR O PRODUTO
	<p><b>NO MOMENTO DA RECEÇÃO DA PISTOLA DEPOIS DA AQUISIÇÃO, ASSEGURAR-SE QUE O PRODUTO RECEBIDO É CONFORME À ENCOMENDA E QUE NÃO TENHA SIDO DANIFICADO DURANTE O TRANSPORTE OU ARMAZENAGEM.</b></p>

## 5. CONEXÃO

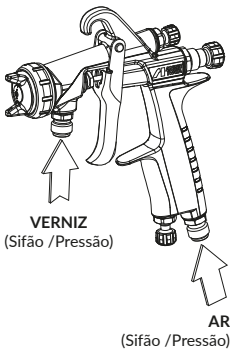
CUIDADO	
	PARA ALIMENTAR A PISTOLA, UTILIZAR SEMPRE AR FILTRADO E SECO. ACONSELHA-SE O USO DE UM FILTRO COM DESCARGA AUTOMÁTICA DE CONDENSÇÃO E SECADOR.
	QUANDO FOR UTILIZADA A PISTOLA PELA PRIMEIRA VEZ APÓS A COMPRA, LIMPAR AS PASSAGENS DO MATERIAL, PULVERIZANDO DETERGENTE COMPATÍVEL PARA REMOVER O ÓLEO ANTI-FERRUGEM.
	CONECTAR FIRMEMENTE A TUBAGEM DA TINTA À PISTOLA, PARA EVITAR QUE A DESCONEXÃO IMPROVISA DA MESMA, DURANTE AS OPERAÇÕES DE PINTURA, POSSA PROVOCAR GRAVES FERIDAS NO CORPO.

ADVERTÊNCIAS		
	NUNCA LIGAR OS TUBOS DE ALIMENTAÇÃO DO VERNIZ DO MODELO PRESSAO AO MODELO A SIFÃO OU NUNCA LIGAR O RECIPIENTE A SIFÃO AO MODELO A PRESSÃO.	
1.	LAVAR AS PASSAGENS DO VERNIZ DA PISTOLA COM DETERGENTE COMPATÍVEL.	
2.	LIGAR BEM O TUBO DE ALIMENTAÇÃO DO AR À CONEXÃO DO AR G1/4".	
3.	NO CASO DA VERSÃO COM RECIPIENTE A SIFÃO, ENCHER O RECIPIENTE COM VERNIZ E LIGAR MUITO BEM À CONEXÃO DO FLUIDO G3/8".	
3.	NO CASO DA VERSÃO A PRESSÃO, LIGAR MUITO BEM O TUBO DE ALIMENTAÇÃO DO VERNIZ À CONEXÃO DO FLUIDO G3/8".	
4.	VERIFICAR O BORRIFADOR, REGULAR A SAÍDA DE VERNIZ ASSIM COMO A LARGURA DO LEQUE.	

## 6. COMO PROCEDER

A pressão do ar de atomização aconselhada varia segundo o modelo, e è indicado na tabela dos dados técnicos do Capítulo 3 e 3.1.)
A viscosidade da tinta aconselhada mudará conforme as propriedades da tinta e as condições de pintura. Siga as instruções para a viscosidade da tinta especificada pelos fabricantes de tintas utilizados.
Regule a distância da pulverização da pistola à peça a trabalhar tão próximo quanto possível dentro do alcance de: 200~250 mm (7.9~9.8 in).
Manter o caudal da tinta num valor mais baixo possível, de modo a não obstaculizar o trabalho. Ou seja obtém-se um melhor acabamento com atomização mais fina.
O eixo da pistola deve ser mantido sempre perpendicular à superfície da peça a ser trabalhada. Além disso, a pistola deverá trabalhar sempre por linhas horizontais. Eventuais deslocções da pistola podem provocar irregularidades da superfície tratada.

## 7. MANUTENÇÃO E INSPEÇÃO

ATENÇÃO	
	ANTES DE PROCEDER A QUALQUER OPERAÇÃO DE INSPEÇÃO E MANUTENÇÃO, LER SEMPRE E RESPETAR ESCRUPULOSAMENTE TODAS AS INDICAÇÕES SOBRE AS ADVERTÊNCIAS DE SEGURANÇA CONTIDOS NESTE MANUALE CAPITULO 4.
NUNCA DANIFICAR OS FUROS DO ESPALHADOR, DO BICO DO PRODUTO E EXTREMIDADE DA AGULHA.	
NUNCA EMERGER COMPLETAMENTE A PISTOLA NOS LIQUIDOS COMO O SOLVENTE.	
NUNCA UTILIZAR OUTROS COMPONENTES OU PEÇAS DE SUSBTITUIÇÃO QUE NÃO SEJAM ORIGINAIS ANEST IWATA.	

## 7.1 PROCEDIMENTO DA LIMPEZA MANUAL

ATENÇÃO	
	<p>AS PASSAGENS DO MATERIAL DEVEM SER CUIDADOSAMENTE LIMPAS DEPOIS DE CADA UTILIZAÇÃO DA PISTOLA E EM PARTICULAR MODO DEPOIS DA UTILIZAÇÃO DOS VERNIZES BICOMPONENTES. UMA LIMPEZA INCOMPLETA PODE CAUSAR DEFEITOS À FORMA DA ABERTURA A LEQUE</p> <p>NUNCA DEIXAR EMERGIDO A BOQUILHA AR (1) NO DETERGENTE POR UM PERÍODO PROLONGADO, MESMO DURANTE A LIMPEZA.</p> <p>NUNCA UTILIZAR ESCOVINHAS METÁLICAS PARA A LIMPEZA DA PISTOLA.</p>
1	DESCARREGAR SEMPRE A PRESSÃO DO AR E DO VERNIZ DA PISTOLA, ANTES DE PROCEDER ÀS OPERAÇÕES DE LIMPEZA.
2	REMOVER DA BOQUILHA AR O TUBO DO VERNIZ OU O RECIPIENTE A SIFÃO DA PISTOLA, LIMPAR AS PASSAGENS DO VERNIZ A E CADA SUA SECÇÃO, UTILIZANDO A ESCOVA FORNECIDA, EMBEBIDA EM DETERGENTE COMPATÍVEL E UM PANO ABSORVENTE. SECAR CADA PARTE COMPLETAMENTE E CONVERSAR PARA A SUCESSIVA UTILIZAÇÃO.
3	RECIPIENTE A SIFÃO: DESMONTAR O RECIPIENTE A SIFÃO DA PISTOLA, DEITAR O VERNIZ RESÍDUO DO RECIPIENTE NUM OUTRO RECIPIENTE IDONEO. LIMPAR CADA SECÇÃO COM UM DETERGENTE COMPATÍVEL, SECAR TODAS AS PARTES COMPLETAMENTE E CONSERVAR PARA A SUCESSIVA UTILIZAÇÃO.
4	SECAR TODAS AS PARTES COMPLETAMENTE E APLICAR UM LUBRIFICANTE ESPECÍFICO EM TODAS AS PARTES COM ROSCAS.

## 7.2 PROCEDIMENTO DE DESMONTAGEM E REMONTAGEM

<b>A</b>	<p><b>SET BICO DO PRODUTO (2):</b> desaparafusar e remover o espalhador (1) e o bico do produto (2), enquanto a agulha (2-1) fica esticada (premiendo o gatilho) para proteger a seu lugar. Usar a chave fornecida para desmontar o bico do fluido (hexágono: 19mm).</p>	
----------	--	---

<b>B</b>	<p><b>SET AGULHA (2-1): DESMONTAR A AGULHA SÓ QUANDO É ESTRITAMENTE NECESSÁRIO.</b> Para desmontar a agulha (2-1), remover a porca de regulação agulha (10) a mola agulha (9) e o set agulha (2-1), extraindo a mola e o set agulha por trás do set guia de regulação agulha (8) ainda montada no corpo da pistola. <b>IMPORTANTE!</b> Durante a regulação da agulha, tomar atenção a não desapertar completamente a porca de regulação da agulha (10), porque pode saltar de repente por causa da forte pressão que a mola (9) faz na agulha.</p>
----------	--

Quando se monta a mola agulha (9) na agulha (2-1), a parte em plástico deve encontrar-se do lado oposto respeito à ponta da agulha. Se a ponta de plástico se

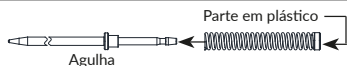

encontrar do lado errado, a haste não funciona correctamente. A instalação errada da mola agulha (9) pode alterar a pressão do gatilho tornando difícil a pressão do mesmo.

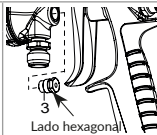
<b>C</b>	<p><b>JUNTA DA AGULHA (3):</b> Desmontar o conjunto junta da agulha (3), desapertando a porca da junta antes com a utilização da chave universal fornecida e depois de tê-la desapertada, desaparafusá-la manualmente para extrair todo o conjunto do corpo da pistola. (Exágono:10 mm) <b>IMPORTANTE!</b> Se for substituído o set guarnições agulha, assegura-se de regulá-lo com atenção enquanto se preme o gatilho e se confirma o movimento fluido da agulha.</p>	
----------	---	---

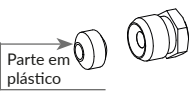
<b>D</b>	<p>O ajuste da junta da agulha (3), deve sempre ser efectuado com a agulha (2-1) montada e no seguinte modo: feche manualmente por uma rotação de cerca 60 graus e sucessivamente aperte com a chave apropriada. Quando remover a junta da agulha (3), certifique-se de não deixar a peça de plástico da junta da agulha (3) dentro do corpo.</p>	
----------	---	---



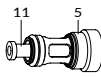

- Um aparafusamento excessivo da junta da agulha (3) pode provocar um impedimento ao movimento da agulha (2-1), com conseqüente vazamento de tinta pela extremidade do bico do produto (2-1). Ajuste com cautela a junta da agulha (3) accionando o gatilho e controlando o movimento da agulha (2-1). Se o aparafusamento for ainda excessivo, repita novamente a operação.

<b>E</b>	<p><b>VÁLVULA DO AR (6):</b> Para desmontar a válvula do ar (6), desaparafusar o lado hexagonal da guia de ajuste da agulha (8), utilizando a chave universal e removendo em sequência, antes a mola da válvula do ar (7) e depois a válvula do ar (6).</p>
----------	---

<b>F</b>	<p><b>IMPORTANTE!</b> Antes de efectuar el remontaje fijar el vástago de la válvula de aire (11) al asiento de la válvula de aire (5). <b>REMONTAGEM:</b> Remontar na ordem, a válvula ar (6), a mola válvula ar (7) e a guia regulação agulha (8) juntamente. Inserir o set agulha (2-1) na guia regulação agulha (8) e introduzir juntamente no corpo pistola e apertar a guia regulação agulha (8) utilizando a chave fornecida.</p> <p><b>IMPORTANTE!</b> Se tentar montar a mola da válvula ar (7) e a válvula ar (6) no corpo pistola, sem a agulha (2-1) montada, a válvula não será montada corretamente e a guarnição da guia agulha (8) será danificada.</p>	
----------	--	---

<b>G</b>	<p><b>AJUSTE DO LEQUE (4) E AJUSTE DO AR (12).</b> <b>IMPORTANTE!</b> Antes da desmontagem ou da remontagem da ajuste do leque (4) e/ou da válvula de ajuste do ar (12), assegurar-se de que estas operações sejam efectuadas com as regulagens sempre completamente abertas, para evitar o risco de danificar as secções das sedes. Desmontar a ajuste do leque (4) e/ou a válvula de ajuste do ar (12), utilizando a chave incluída.</p>
----------	--

## 8. PROBLEMAS, CAUSAS E SOLUÇÕES

PROBLEMA	CAUSAS	SOLUÇÕES
<b>FALTA DE VAZAMENTO DA TINTA</b> 	Porca de ajuste da agulha (10) não suficientemente aberta	Verificar e regular
	Furo do bico do produto (2) entupido	Verificar e limpar
	Modelo de sifão: anti-gotas entupido	Verificar e limpar
<b>ATOMIZAÇÃO INTERMITENTE</b> 	Vazamento do ar do bico do produto (2)	Verificar, limpar ou substituir, se for necessário
	Vazamento do ar da junta da agulha (3)	Apertar
	Modelo de sifão: Vazamento do junção do copo	Apertar
	Resíduos de tinta no espalhador (1)	Limpar
<b>DEFEITOS DO LEQUE</b> 	Bico do produto (2) ou espalhador (1) incrustados de tinta	Limpar cuidadosamente
	Bico do produto (2) ou espalhador (1) danificados	Substituir
	Bico do produto (2) desapertados	Apertar
	Viscosidade da tinta demasiado elevada ou demasiado baixa	Diluir a tinta ou aumentar a viscosidade
	Caudal da tinta demasiado elevada ou demasiado baixa	Ajustar a a porca de ajuste da agulha (10), para reduzir ou aumentar na caudal da tinta
<b>VAZAMENTO DA TINTA</b> 	Bico do produto (2), agulha de produto (2-1) ou corpo da pistola incrustados, danificados ou gastos na sede	Verificar ou substituir, se for necessário
	Resíduos de tinta no espalhador (1)	Limpar
	Porca de ajuste da agulha desapertada (10)	Regular
	Mola da agulha (9) gasta	Substituir
	Bico do produto (2) desapertado	Apertar
	Junta da agulha (3) incrustada de tinta ou gasta	Limpar ou substituir, se for necessário
<b>VAZAMENTO DO AR DO INJECTOR DO AR</b>	Válvula do ar (6), sede da válvula do ar (5), mola da válvula do ar (7) sujas ou danificadas	Limpar ou substituir, se for necessário

### 8.1 INSPECÇÕES E SUBSTITUIÇÕES PADRÃO

PEÇAS A SEREM CONTROLADAS	PEÇAS A SEREM SUBSTITUÍDAS
Cada furo de passagem do espalhador (1) e do bico do produto (2).	Substituir o espalhador e o bico de produto se forem esmagados ou deformados.
Vedações e O-rings.	Substituir, se forem danificados ou deformados.
Vazamentos das secções das sedes entre o bico do produto (2) e a agulha de produto (2-1).	Substituir se os vazamentos não param, mesmo depois que o conjunto do bico do produto(2) e a agulha de produto (2-1) tiverem sido completamente limpos. Se substituírem apenas o bico do produto (2) e a agulha de produto (2-1), verificar o correcto acoplamento de ambos e assegurar-se de que não haja eventuais vazamentos.

## 9.VISTA EXPLODIDA

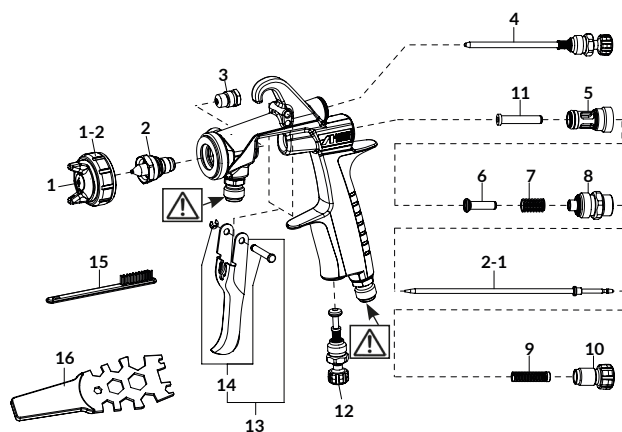

### 9.1 LISTA DAS PEÇAS SOBRESSALENTES

CÓDIGO	Pos.	DESCRIÇÃO
*	1	ESPALHADOR
93017700	1-1	JUNTA DO ESPALHADOR
93011560	1-2	ANEL DO ESPALHADOR - Silver
93016870		ANEL DO ESPALHADOR - Blu
*	2	BICO DO PRODUTO
*	2-1	CONJUNTO AGULHA
93810620	3	CONJUNTO JUNTA AGULHA
93011630	4	REGULADOR DO LEQUE
93001640	5	SEDE VÁLVULA DE AR
93001690	6	VÁLVULA DE AR
93001700	7	MOLA VÁLVULA DE AR
93012630	8	GUIA AJUSTE AGULHA
93002820	9	MOLA AGULHA
93012650	10	PORCA DE AJUSTE DA AGULHA
93001790	11	EIXO VÁLVULA DE AR
93012660	12	REGULADOR DE AR
93014500	13	CONJUNTO GATILHO
93013810	14	EIXO DO GATILHO
W2COM6163	15	ESCOVA
930171A0	16	CHAVE DE DESMONTAGEM

COMBINAÇÕES DO CONJUNTO BICO DO PRODUTO E AGULHA		
BICO DO PRODUTO		AGULHA
Ø mm (inch)	Tipo	Tipo
0.8 (0.035)	W2 / 08	12
	W2-2 / V8-08	12H
1.0 (0.039)	W2 / 10	12
	W2-2 / V8-10	12H
1.2 (0.047)	W2 / 12	12
	W2-2 / V8-12	12H
1.4 (0.055)	W4 / 14	15
	W2-2 / V8-14	
1.5 (0.059)	W2 / 15	20
1.6 (0.063)	K4 / V3-16	
1.8 (0.071)	W2 / 18	25
	K4 / V3-18	
2.0 (0.079)	W2 / 20	
2.5 (0.098)	W2 / 25	



Ao ordenar pede-se sempre de especificar o modelo da pistola, o nome da peça sobressalente com o referimento numérico, a sigla do espalhador, do bico do produto e da agulha.\*Para a escolha do código e do diâmetro das boquilhas apropriadas, fazer referencia à lista de preços em vigor.



AS PARTES MARCADAS SÃO SUJEITAS A DESGASTE.





NUNCA REMOVER O CONECTOR DO PRODUTO DO CORPO DA PISTOLA! Quaisquer avarias resultantes da remoção desta peça não serão cobertos pela Garantia. Em caso de substituição, contacte o seu Serviço Técnico diretamente.

## 1. BESCHREIBUNG DES PRODUKTS

Die Spritzpistolen ANEST IWATA wurden für die Beschichtung aller durch Druckluft verstäubten Anstricharten gemäß den innovativsten Spritzlackiertechnologien entwickelt. Die Spritzpistole ANEST IWATA erfüllt eine Vielfalt von verschiedenen Beschichtungen im Automobil- und Industriebereich.

## 2. WICHTIGE INFORMATIONEN

WICHTIG	
	Dieses Handbuch ist integrierender Bestandteil der Druckpistole und ist vor jedem Verfahren, einschließlich Inbetriebsetzung, Einstellung, Wartung und Handhabung mit Aufmerksamkeit zu lesen. Das vorliegende Handbuch muss an einem sicheren Ort für jede eventuelle künftige Verwendung aufbewahrt werden. Vergewissern Sie sich, alle im vorliegenden Handbuch enthaltenen Hinweise und Vorsichtsmaßnahmen jederzeit zu befolgen. Andernfalls könnte eine Ausströmung von Material stattfinden, welche einen Schaden am Körper durch die organischen Lösungsmittel verursachen könnte.
HINWEISE	
	Unsere Spritzpistole, Aerographen und andere Produkte wurden entwickelt, um sich durch unsere örtlichen Firmen nach örtlichen Gesetzen und Vorschriften, die von Ort zu Ort unterschiedlich sein können, zu richten. Ein unsachgemäßer Handel mit Produkten außerhalb ausgewiesener nationaler Gebiete (unbefugter Wiederverkauf) kann zu Rechtsverletzungen, lokalen Geldstrafen und Strafen führen. ANEST IWATA übernimmt keine Verantwortung für Produkte, die durch nicht autorisierten Weiterverkauf erworben wurden; in solchen Fällen und aufgrund ungeeigneter Qualitätskontrollprotokolle erlischt durch den nicht autorisierten Weiterverkauf die Produktgarantie.

WICHTIG	
Diese Spritzpistole ANEST IWATA entspricht der 2014/34/EU Richtlinie betreffend Geräte und Schutzsysteme zur bestimmungsgemäßen Verwendung in explosionsgefährdeten Bereichen. Schutzstufe: II 2 G X geeignet für die Verwendung in Bereichen 1 und 2. X Markierung: Jede Art von statischer Elektrizität muss aus der Pistole entladen werden und durch den leitfähigen Luftschlauch (nicht enthalten) zum Boden umgeleitet werden.	
  II 2 G Ex h X	VERKÜRZTE MARKIERUNG AUF DER PISTOLE

BEACHTEN SIE IMMER DIE ANWEISUNGEN UND DIE VORSICHTSMASSNAHMEN, DIE IN DIESER BEDIENUNGSANLEITUNG ENTHALTEN SIND			
SYMBOLE	HINWEISE	GEFAHRENSTUFE	FOLGEN
	HINWEISE	POTENZIELL GEFÄHRLICHE SITUATION	ERNSTE RISIKEN FÜR GESUNDHEIT UND LEBEN
	ACHTUNG		MODERATE RISIKEN
	WICHTIG		SACHSCHÄDEN

## 3. TECHNISCHE MERKMALE

MODELLE	W-200 INTEGRA DRUCKVERSION	W-200 INTEGRA SAUGVERSION
Maximaler Betriebsluftdruck:	7.0 bar (100 PSI)	
Gewicht g (lbs):	375 (0.83)	
Geräuschpegel (LAeqT)*:	80 dB(A)	
Luftanschluss:	G1/4" (NPS1/4)	
Materialanschluss:	G3/8" (NPS3/8)	
Höchste Gebrauchstemperatur:	Raum 5 ~ 40 °C / Luft-Flüssigkeit 5 ~ 43 °C	
*Messpunkt: 1 m hinter der pistole, 1.6 m hoch.		

### 3.1 TECHNISCHE DATEN

	VERSIONEN	FARBDUSE mm (in)	KENNZEICHEN DER LUFTDUSE	LUFTDRUCK Einlass bar (Bereich)	FARB- DURCHSATZ ml/min	LUFT- VERBRAUCH l/min (Bereich)	STRAHL- BREITE mm (in)
<b>DRUCKGESPEISTE</b>	<b>W-200 INTEGRA Reihe 2 SP - WASSERBASIERTE VERSION MIT FLÜGELDÜSE</b>						
	W-200SP-08WB1P	0.8 (0.031)	WB1	2.0 ~ 2.5	200	425 ~ 531	360 (14.2)
	W-200SP-10WB1P	1.0 (0.039)			250		
	W-200SP-12WB1P	1.2 (0.047)			300		
	W-200SP-14WB1P	1.4 (0.055)			350		
	W-200SP-08WBSP	0.8 (0.031)	WBS	2.0 ~ 2.5	200	463 ~ 578	310 (12.2)
	W-200SP-10WBSP	1.0 (0.039)			250		320 (12.6)
	W-200SP-12WBSP	1.2 (0.047)			300		330 (13.0)
	W-200SP-14WBSP	1.4 (0.055)			350		340 (13.4)
	<b>W-200 INTEGRA Reihe 2 FT - VERSION MIT ZYLINDRISCHER DÜSE</b>						
	W-200FT-08LV2P	0.8 (0.031)	LV2	2.0 ~ 2.5	70	240 ~ 300	140 (5.5)
	W-200FT-10LV2P	1.0 (0.039)			110		170 (6.7)
	W-200FT-12LV2P	1.2 (0.047)			150		220 (8.7)
	W-200FT-15LV2P	1.5 (0.059)			250		270 (10.6)
W-200FT-16LV2P	1.6 (0.062)	300			280 (11.0)		
W-200FT-18LV2P	1.8 (0.071)	400			290 (11.4)		
W-200FT-08G2P	0.8 (0.031)	G2P	3.0 ~ 3.5	500	500 ~ 583	400 (15.7)	
W-200FT-10G2P	1.0 (0.039)						
W-200FT-12G2P	1.2 (0.047)						
<b>SAUGBECHER</b>	<b>W-200 INTEGRA Reihe 2 SP - WASSERBASIERTE VERSION MIT FLÜGELDÜSE</b>						
	W-200-SP-16WB2S	1.6 (0.062)	WB2	2.0 ~ 2.5	170	480 ~ 538	315 (12.4)
	W-200-SP-18WB2S	1.8 (0.071)			200		330 (13.0)
	<b>W-200 INTEGRA Reihe 2 FT - VERSION MIT ZYLINDRISCHER DÜSE</b>						
	W-200-FT-14S	1.4 (0.055)	LV2	2.0 ~ 2.5	240	240 ~ 300	260 (10.2)
	W-200-FT-15S	1.5 (0.059)	K2		240		220 ~ 275
	W-200-FT-18S	1.8 (0.071)			290	340 (13.4)	
	W-200-FT-20S	2.0 (0.079)			R2	350	
W-200-FT-25S	2.5 (0.098)	W1	440		280 (11.0)		
<b>SPRITZABSTAND: 150 ~ 300 mm</b>							

### 4. SICHERHEITSHINWEISE

	<b>HINWEISE</b>	<b>BRAND- UND EXPLOSIONSGEFAHREN</b>
		FLAMMEN SOWIE DIE FUNKENERZEUGUNG SIND STRENGSTENS VERBOTEN. Das Material kann leicht entzündlich sein und aus diesem Grund Ursache ernster Brände werden. Vermeiden Sie Rauchen sowie Funkenerzeugung und verwenden Sie keine Elektrogeräte, die Brände verursachen könnten.
		ERDEN SIE DIE SPRITZPISTOLE KORREKT MITHILFE EINES LEITFÄHIGEN LUFTSCHLAUCHS. ELEKTRISCHER WIDERSTAND: <1MΩ. ÜBERPRÜFEN SIE IMMER die korrekte Erdung der Pistole. Eine unzulängliche oder ungenügende Erdleitung könnte Brände oder Explosionen verursachen, die von Funken der statischen Elektrizität ausgelöst werden.
		VERWENDEN SIE NIEMALS HALOGENKOHLENWASSERSTOFF LÖSUNGSMITTEL: Sie könnten Schäden und Schmelze von Aluminiumteilen auf Grund von chemischen Reaktionen verursachen. FOLGENDE LÖSUNGSMITTEL SIND NICHT KOMPATIBEL: Methylchlorid, Dichloromethan, 1,2-Dichloroäthan, Kohlenstofftetrachlorid, Trichlorethen, 1,1,1-Trichloräthan. VERGEWISSEN SIE SICH, DASS ALLE MATERIALIEN UND LÖSUNGSMITTEL MIT ALLEN TEILEN DER PISTOLE KOMPATIBEL SIND.
	<b>HINWEISE</b>	<b>GEFAHREN FÜR DIE GESUNDHEIT UND SCHUTZKÖRPER</b>
		VERWENDEN SIE IMMER DIE SPRITZPISTOLE IN GUT GELÜFTETEN ORTEN ODER IN DER LACKIERKABINE. Eine unzulängliche oder ungenügende Lüftung könnte eine Vergiftung mit organischen Lösungsmitteln bewirken oder Brände verursachen. Wenn eine physische Beschwerde jeder Art während der Arbeitsabschnitte erscheinen sollte, aufsuchen Sie sofort einen Arzt.

HINWEISE	GEFAHREN FÜR DIE GESUNDHEIT UND SCHUTZKÖRPER
	<p>TRAGEN SIE IMMER SCHUTZKLEIDUNG (SCHUTZBRILLE, MASKE, HANDSCHUHE). Andernfalls könnten Reinigungsmittel Augen- und Hautentzündungen verursachen. Sollte auch nur eine kleine Gefahr von Augen- oder Hautschaden ausgehen, konsultieren Sie sofort einen Arzt.</p> <p>Der Geräuschpegel der Spritzpistole ANEST IWATA überschreitet nicht den A-bewerteten Schalldruckwert von 85 dB (A) bezogen auf das Risiko einer täglichen Lärmbelastung. Die Verwendung einzelner Gehörschutzgeräte wird jedoch immer empfohlen, da die Verwendungsbedingungen und der Einfluss anderer Geräusche im Arbeitsbereich den durchschnittlich zulässigen Wert erhöhen können.</p>
	<p>VERSUCHEN SIE NICHT, DIE MATERIALAUSSTRÖMUNG MIT DEN HÄNDEN ZU STOPPEN. Im Fall von Materialausströmung bringen Sie die Pumpe sofort zum Stillstand und senken den Druck auf 0 bar. Material, welches mit hohem Druck austritt, könnte schwere Körperschäden verursachen. Sollten physische Störungen während der Arbeitsphasen auftreten, konsultieren Sie sofort einen Arzt.</p>
<p>Eine ständige Verwendung der Pistole (mit einem langen Druck auf den Abzugshebel der Pistole), könnte ein Karpaltunnelsyndrom verursachen. IM FALL VON ÜBERANSTRENGUNG DER HAND UNTERBRECHEN SIE DAS LACKIEREN FÜR EINEN KURZEN AUGENBLICK.</p>	

HINWEISE	GEFAHREN WEGEN MISSBRÄUCLICHER VERWENDUNG DES GERÄTS
	<p>ÜBERSCHREITEN SIE NIE DEN MAXIMALEN DRUCK ODER DIE MAXIMALE TEMPERATUR. Die Verwendung eines höheren Drucks als den maximalen könnte die Explosion der Pistole und dadurch schwere Schäden verursachen.</p>
<p>LASSEN SIE DEN LUFT- UND MATERIALDRUCK VOR REINIGUNGS-, DEMONTAGE- BZW. WARTUNGSVERFAHREN IMMER AB. Andernfalls könnte der Restdruck den Körper aufgrund von falscher Durchführung oder Verteilung von Reinigungsflüssigkeiten beschädigen. Um den Druck auszuwaschen, schalten sie zuerst die Versorgung der Druckluft und des Materials aus, dann drücken Sie den Abzug, während die Sprühhichtung der Pistole in eine sichere Richtung gewiesen ist.</p>	
<p>RICHTEN SIE DIE PISTOLE NIEMALS AUF DEN KÖRPER VON MENSCHEN ODER TIEREN.</p>	
<p>DIE NADEL IST SCHARF. Berühren Sie diese nicht während der Wartung, um Verletzungen zu vermeiden.</p>	
<p>VERWENDEN SIE DIESE PISTOLE NIE, UM LEBENS- ODER CHEMIEMITTEL ZU SPRÜHEN. Andernfalls könnte die Mischung von Fremdstoffen eine Korrosion von Materialdurchfluss und dadurch Pistolenschäden und schwere Gesundheitsgefahren verursachen.</p>	
<p>VERÄNDERN SIE NIEMALS DIE KONFIGURATION DER PISTOLE. Andernfalls kann es zu Funktionsstörungen oder in extremen Fällen zu Explosionen kommen.</p>	

HINWEISE	ANDERE VORSICHTSMASSNAHMEN
	<p>SCHLIESSEN SIE FEST DIE LACKLEITUNG ODER DEN SAUGBECHER AN DEN FARBANSCHLUSS DER PISTOLE AN. Die eventuelle Ablösung der Lackleitung oder des Saugbechers während des Lackierverfahrens und die Materialausströmung könnten schwere Körperverletzungen verursachen.</p> <p>IM FALL VON FEHLFUNKTIONEN, UNTERBRECHEN SIE SOFORT DAS LACKIERVERFAHREN, UM DEN DEFEKT ZU FINDEN. Benutzen Sie nicht die Geräte wieder, solange das Problem nicht gelöst wird.</p>
<p>TRETEN SIE NIE IN ARBEITSBEREICHEN DER GERÄTE EIN (wie: Roboter, Bewegungsautomaten, usw.), SOBALD DIESE ARBEITSBEREICHEN NICHT ABGESCHALTET WERDEN. Sonst könnte der Kontakt mit Maschinen in Betrieb Unfälle und Verletzungen verursachen.</p>	
<p>VERWENDEN SIE NIEMALS ERSATZTEILE, DIE NICHT ANEST IWATA-ORIGINALTEILE SIND.</p>	
<p>VERWENDEN SIE IMMER EIN NEUTRALES REINIGUNGSMITTEL, dessen pH-Wert zwischen 6 und 8 liegt, um eine eventuelle Korrosion der Materialien des Produkts zu vermeiden.</p>	

WICHTIG	ÜBERPRÜFUNG DES PRODUKTS
	<p>WENN SIE DIE PISTOLE ERHALTEN, ÜBERPRÜFEN SIE BITTE DIE UNVERSEHRTHEIT DES GEKAUFTEN PRODUKTS STELLEN SIE SICHER, DASS DAS ERHALTENE PRODUKT DER BESTELLUNG ENTSpricht UND WÄHREND DES TRANSPORTS ODER DER LAGERUNG NICHT BESCHÄDIGT WURDE.</p>



## 5. ANSCHLUSS

<b>ACHTUNG</b>	
	ZUR VERSORGUNG DER PISTOLE IMMER FILTRIERTES UND TROCKNES LUFT VERWENDEN. ES WIRD EMPFOHLEN, EINEN FILTER MIT AUTOMATISCHEM ABFLUSS DES KONDENSWASSERS UND TROCKNER ZU VERWENDEN.
	WIRD DIE PISTOLE DAS ERSTE MAL VERWENDET, REINIGEN SIE DIE MATERIAL-DURCHFLUSSVORRICHTUNGEN UND ENTFERNEN SIE DAS ROSTSCHUTZÖL.
	SCHLIESSEN SIE DAS SCHLAUCHPAKET (LUFT/MATERIAL) IMMER FEST AN DIE PISTOLE AN, UM ZU VERMEIDEN, DASS EINE PLÖTZLICHE TRENNUNG WÄHREND DES LACKIERVORGANGS SCHWERE KÖRPERVERLETZUNGEN VERURSACHT.

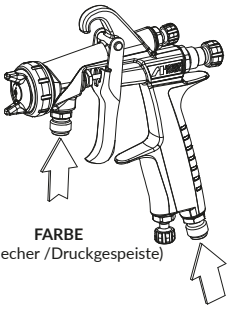
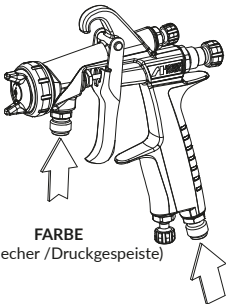
<b>HINWEISE</b>		
	SCHLIESSEN SIE NIEMALS DIE FARBVERSORGUNGSLEITUNG DES DRUCKMODELLS AN DAS SAUGMODELL AN ODER SCHLIESSEN SIE NIEMALS DEN SAUGBECHER AN DAS DRUCKMODELL AN.	 <p><b>FARBE</b> (Saugbecher / Druckgespeiste)</p> <p><b>LUFT</b> (Saugbecher / Druckgespeiste)</p>
	1. SÄUBERN SIE DIE MATERIALDURCHFLUSSVORRICHTUNGEN DER PISTOLE MIT KOMPATIBLEM REINIGUNGSMITTEL.	
	2. SCHLIESSEN SIE FEST DIE LUFTVERSORGUNGSLEITUNG AN DAS LUFTANSCHLUSS G1/4" AN.	
	3. IM FALL VON DEM SAUGBECHER-VERSION, FÜLLEN SIE DEN BECHER MIT DER FARBE UND SCHLIESSEN SIE FEST DEN BECHER AN DEM ANSCHLUSS DES MATERIALS G3/8" AN.	
3. IM FALL VON DRUCKVERSION, SCHLIESSEN SIE FEST DIE FARBVERSORGUNGSLEITUNG AN DEN ANSCHLUSS DES MATERIALS G3/8" AN.		
4. TESTEN SIE DAS SPRÜHEN UND STELLEN SIE DEN MATERIALAUSFLUSS SOWIE DIE STRALBREITE EIN.		

## 6. GEBRAUCHSANWEISUNG

Der empfohlene Zerstäubungsluftdruck ändert sich nach dem Modell und ist in der Tabelle der technischen Daten in Abschnitt 3 und 3.1) angezeigt.
Die empfohlene Materialviskosität ändert sich je nach den Farbeigenschaften und den Lackierbedingungen. Befolgen Sie die Anweisungen für die Viskosität der Farbe, die von den verwendeten Farbherstellern angegeben wird.
Den Lackierabstand möglichst in einem begrenzten Raum und zwischen 200 und 250 mm (7.9-9.8 in) kalibrieren.
Halten Sie den Farbdurchfluss so niedrig wie möglich, um die Arbeit nicht zu verhindern. Das wird zu einer besseren Feinarbeit mit einer feineren Zerstäubung führen.
Die Pistole sollte immer senkrecht zur Oberfläche des zu bearbeitenden Werkstücks gehalten werden. Außerdem sollte die Lackierrichtung immer horizontal sein. Eventuelle andere Haltungen der Pistole könnten eine ungleichmäßige Lackierung verursachen.

## 7. WARTUNG UND INSPEKTION

<b>ACHTUNG</b>	
	BEVOR EIN INSPEKTIONS- UND WARTUNGSVERFAHREN DURCHFÜHRT WIRD, LESEN SIE IMMER UND BEFOLGEN SIE GEWISSENHAFT ALLE SICHERHEITSHINWEISE, DIE IN DIESEM HANDBUCH IN ABSCHNITT 4 ENTHALTEN SIND.
	BESCHÄDIGEN SIE NIEMALS DIE LÖCHER DER LUFTDÜSE, DER MATERIALDÜSE UND DIE NADEL. TAUCHEN SIE NIEMALS DIE PISTOLE KOMPLETT IN DEN FLÜSSIGKEITEN WIE LÖSUNGSMITTEL EIN. VERWENDEN SIE NIEMALS ANDERE BAUTEILE ODER ERSATZTEILE, DIE NICHT ANEST IWATA ORIGINALTEILE SIND.

## 7.1 MANUELLE REINIGUNGSVERFAHREN



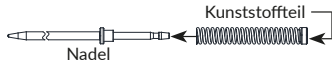
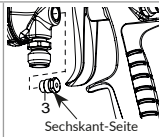
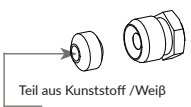

<b>ACHTUNG</b>	
	DIE MATERIALDURCHFLUSSVORRICHTUNGEN MÜSSEN SORGFÄLTIG NACH JEDER VERWENDUNG DER PISTOLE, IM BESONDEREN NACH DER VERWENDUNG VON ZWEIKOMPONENTENLACKEN, GEREINIGT WERDEN. EINE UNZUREICHENDE REINIGUNG KÖNNTE PROBLEME MIT DER FORM DES LACKSTRAHLS VERURSACHEN.
TAUCHEN SIE NIEMALS DIE LUFTDÜSE (1) IM REINIGUNGSMITTEL LANGE ZEIT AUCH WÄHREND DER REINIGUNG EIN.	
VERWENDEN SIE NIEMALS METALLBÜRSTEN FÜR DIE REINIGUNG DER PISTOLE.	
1	BLASEN SIE IMMER DEN LUFT- UND MATERIALDRUCK AUS DER PISTOLE AUS, BEVOR SIE MIT REINIGUNGSARBEITEN FORTFAHREN.
2	ENTFERNEN SIE DIE LUFTDÜSE, DIE LACKLEITUNG ODER DEN SAUGBECHER VON DER PISTOLE, REINIGEN SIE DIE MATERIALDURCHFLUSSVORRICHTUNGEN UND DEREN TEILE MIT HILFE EINER MITGELIEFERTEN BÜRSTE, DAS MIT VERTRÄGLICHEM REINIGUNGSMITTEL GETRÄNKT IST UND EINES SAUGFÄHIGEN PUTZLAPPENS. TROCKNEN SIE JEDEN TEIL VÖLLIG UND BEWAHREN SIE FÜR DEN NACHFOLGENDEN GEBRAUCH AUF.
3	SAUGBECHER: BAUEN SIE DEN SAUGBECHER AUS DER PISTOLE AUS, LEEREN SIE DIE RESTLICHE FARBE AUS DER SAUGBECHER IN EINEN GEEIGNETEN BEHÄLTER. REINIGEN SIE JEDEN ABSCHNITT MIT EINEM VERTRÄGLICHEM REINIGUNGSMITTEL, TROCKNEN SIE JEDEN TEIL VÖLLIG UND BEWAHREN SIE FÜR DEN NACHFOLGENDEN GEBRAUCH AUF.
4	LASSEN SIE JEDEN TEIL VÖLLIG ABTROCKNEN UND VERWENDEN SIE EIN SPEZIFISCHES SCHMIERMITTEL AUF JEDES GEWINDETEIL.

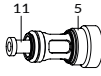
## 7.2 DEMONTAGE- UND WIEDERMONTAGEVERFAHREN

<b>A</b>	<b>FARBDÜSE-SATZ (2):</b> Drehen sie die luftdüse (1) und die Farbdüse (2) auf und entfernen Sie die Farbnadel (2-1) bleibt gespannt bleibt (indem der Abzugshebel gedrückt wird), um den Sitz zu schützen. Verwenden sie den mitgelieferten pistolenschlüssel, um die farbdüse abzumontieren. (Sechskant: 19 mm).	
<b>B</b>	<b>FARBNADEL-SATZ (2-1) _ MONTIEREN SIE DEN NADEL-SATZ AB, NUR WENN ES UNBEDINGT NOTWENIDG IST.</b> Um die Farbnadel abzumontieren, entfernen Sie die Stellmutter der Nadel (10) die Nadelfeder (9) und den Farbnadel-Satz (2-1), beim Ziehen der Feder und der Nadel-Satz aus der Rückseite des Nadel-Einstellführungssatzes (8), der im Pistolenkörper noch montiert ist. <b>WICHTIG!</b> Beim Einstellen der Nadel beachten Sie, dass die Einstellmutter der Nadel nicht völlig gelöst wird (10), da sie aufgrund des starken Drucks, den die Feder (9) auf die Stange ausübt, plötzlich herauskommen kann. Bei der Montage der Nadelfeder (9) an der Farbnadel (2-1) sollte sich das Kunststoffteil in Bezug auf die Nadelspitze auf der gegenüberliegenden Seite befinden. Wenn sich die Kunststoffspitze auf der falschen Seite befindet, funktioniert die Nadel möglicherweise nicht richtig. Eine falsche Installation der Nadelfeder (9) kann den Druck des Abzugs verändern und den Druck gleich schwer machen.	
<b>C</b>	<b>FARBNADELDICHTUNG-SATZ (3):</b> Montieren Sie den Nadeldichtung-Satz (4) ab, indem die Mutter der Dichtung mit dem mitgelieferten Pistolenschlüssel gelockert wird. Nachdem sie gelockert ist, komplett per Hand ausschrauben und den ganzen Satz aus dem Pistolenkörper ziehen. (Sechskant: 10 mm) <b>WICHTIG!</b> Wenn der Nadeldichtung-Satz ersetzt wird, stellen Sie ihn sorgfältig ein, während Sie den Abzug gedrückt halten und die gleichmäßige Bewegung der Nadel.	
<b>D</b>	<b>Die einstellung des Farbnadeldichtung-satzes (3) muss stets bei montierter Farbnadel (2-1) und auf folgende weise durchgeführt werden:</b> Schließen Sie manuell mit einer Drehung von ungefähr 60 Grad, und danach ziehen Sie mit dem geeigneten Schlüssel fest. Beim Entfernen des Farbnadeldichtungs-Satz (3) sicherstellen, dass das Kunststoffstück des Farbnadeldichtungs-Satzes (3) nicht im Pistolenkörper verbleibt.	
	<ul style="list-style-type: none"> <li>• Ein zu starkes Anziehen des Farbnadeldichtungs-Satzes (3) kann eine Hinderung der Bewegung des Farbnadel-Satzes (2-1) mit daraus folgenden Lackverluste aus der Spitze der Farbdüse (2) verursachen. Stellen Sie den Farbnadeldichtungs-Satz (3) vorsichtig beim Betätigen des Abzugs und beim Überprüfen der Bewegung des Farbnadel-Satzes (2-1) ein. Wenn die Verschraubung immer noch als zu stark ist, holen Sie den Vorgang wieder.</li> </ul>	

<b>E</b>	<b>LUFTVENTIL-SATZ (6):</b> Um das Luftventil (6) abzumontieren, lösen Sie die sechseckige Seite der Farbnadelführung (8), mithilfe des mitgelieferten Hauptschlüssels und beim Entfernen sequenziell der Feder des Luftventils (7) und dann das Luftventil (6).	
<b>F</b>	<b>WICHTIG!</b> Vor dem Zusammenbau, befestigen Sie den Luftventilschaft (11) am Luftventilsatz (5) Montieren Sie das Luftventil (6), die Feder des Luftventils (7) und die Farbnadelführung (8) in der Reihenfolge zusammen. Dann schieben Sie den Farbnadel-Satz (2-1) in die Farbnadelführung (8) ein und führen Sie beides in den Pistolenkörper ein; schrauben Sie die Farbnadelführung (8) mithilfe des mitgelieferten Hauptschlüssels. <b>WICHTIG!</b> Wenn man versucht, die Feder des Luftventils (7) und das Luftventil (6) ohne montierte Farbnadel (2-1) im Pistolenkörper zu montieren, wird das Luftventil nicht korrekt montiert und die Dichtung der Farbnadelführung (8) wird beschädigt	
<b>G</b>	<b>SPRITZSTRAHLREGLER (4) und LUFTREGLER (12). WICHTIG!</b> Vor der Demontage oder der Wiedermontage des Spritzstrahlreglers (4) bzw. des Luftstellungsventils (12), versichern Sie sich, dass diese Vorgänge nur bei komplett geöffneten Reglern durchgeführt werden, um das Risiko zu vermeiden, dass die Sitze beschädigt werden. Montieren Sie den Spritzstrahlregler (4) bzw. das Luftstellungsventil (12) mithilfe des enthaltenen Schlüssels ab.	

## 8. PROBLEME, URSACHEN UND LÖSUNGEN

PROBLEME	URSACHEN	LÖSUNGEN
<b>PISTOLE SPRITZT NICHT</b> 	Nicht genügend geöffnete Einstellmutter der Nadel (10)	Überprüfen und regulieren
	Verstopftes Loch der Farbdüse (2)	Überprüfen und regulieren
	Saugbecher-Modell: Verstopfter Tropfsperre	Überprüfen und regulieren
<b>STOSSWEISER SPRITZSTRAHL</b> 	Luftausströmung aus der Farbdüse (2)	Überprüfen, reinigen oder ersetzen
	Luftausströmung aus der Farbnadeldichtung (3)	Festziehen
	Saugbecher-Modell: Luftausströmung aus der Saugbecher-Anschlussnippel	Festziehen
<b>FEHLERHAFTER SPRITZSTRAHL</b> 	Materialrückstände in der Luftdüse (1)	Reinigen
	Farbdüse (2) oder Luftdüse (1) voll mit Farbe	Sorgfältig reinigen
	Beschädigte Farbdüse (2) oder Luftdüse (1)	Ersetzen
	Lockere Farbdüse (2)	Festziehen
	Zu hohe oder zu niedrige Materialviskosität	Verdünnen Sie das Material oder erhöhen Sie die Viskosität
<b>FARB-ASUSSTRÖMUNG</b> 	Zu hohe oder zu niedrige Förderleistung des Materials	Stellen Sie die Einstellmutter der Nadel (10) ein, um die Förderleistung zu verringern oder zu erhöhen
	Farbdüse (2), Farbnadel-Satz (2-1) oder Pistolenkörper die verkrustet, beschädigt oder im Sitz abgenutzt sind	Reinigen oder ersetzen, wenn nötig
	Rückstände von Material in der Luftdüse (1)	Reinigen
	Lockere Einstellmutter der Nadel (10)	Einstellen
	Abgenutzte Nadelfeder (9)	Ersetzen
	Lockere Farbdüse (2)	Festziehen
Abgenutzte oder mit Material verkrustete Farbnadeldichtung (3)	Reinigen oder ersetzen, wenn nötig	
<b>LUFTAUSSTRÖMUNG AUS DER LUFTDÜSE</b>	Luftventil (6), Luftventilsitz (5) Luftventilfeder (7), die schmutzig oder beschädigt sind.	Reinigen oder ersetzen, wenn nötig

### 8.1 STANDARDINSPEKTIONEN UND ERSETZUNGEN

ZU KONTROLLIERENDE TEILE	ZU ERSETZENDE TEILE
Jedes Durchgangsloch der Luftdüse (1) und der Farbdüse (2).	Ersetzen Sie die Luftdüse und die Materialdüse, wenn sie zerdrückt oder verformt sind.
Dichtung und O-Ring.	Ersetzen Sie sie, falls beschädigt oder verformt.
Ausströmungen aus den Sitzen zwischen Farbdüse (2) und Farbnadel (2-1).	Ersetzen Sie sie, wenn die Verluste auch nach der völligen Reinigung des Farbdüse-Satzes (2) und des Farbnadel-Satzes (2-1) nicht gesperrt werden. Wenn Sie nur die Düse (2) und die Farbnadel (2-1) ersetzen, überprüfen Sie die korrekte Einpassung von beiden und versichern Sie sich, dass es keine eventuellen Ausströmungen gibt.

## 9. EXPLOSIONSZEICHNUNG

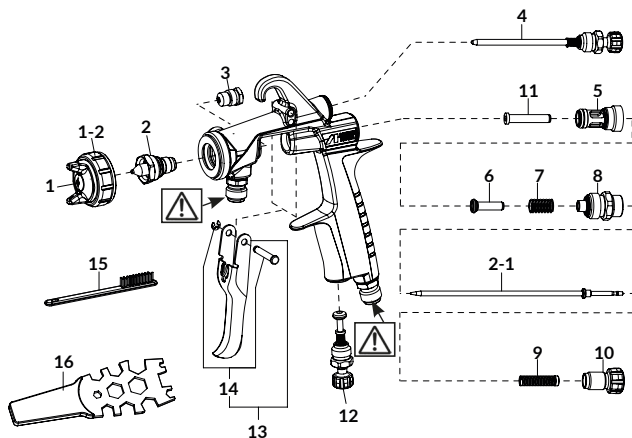

### 9.1 ERSATZTEILLISTE

KODE	Bez.	BESCHREIBUNG
*	1	LUFTDÜSE
93017700	1-1	DICHTUNG DER LUFTDÜSE
93011560	1-2	RING DER LUFTDÜSE - SILVER
93016870	1-2	RING DER LUFTDÜSE - BLU
*	2	FARBDÜSE
*	2-1	FARBNADEL
93810620	3	FARBNADELDICHTUNG-SET
93011630	4	SPRITZSTRAHLREGLER
93001640	5	LUFTVENTILSITZ
93001690	6	LUFTVENTIL
93001700	7	RÜCKHOLFEDER FÜR LUFTVENTIL
93012630	8	FARBNADELFÜHRUNG
93002820	9	RÜCKHOLFEDER FÜR FARBNADEL
93012650	10	STELLMUTTER DER NADEL
93001790	11	SCHAFT FÜR LUFTVENTIL
93012660	12	LUFTREGULIERVENTIL
93014500	13	ABZUGSBÜGEL
93013810	14	VERBINDUNGSTEIL FÜR ABZUGSBÜGEL
W2COM6163	15	BÜRSTE
930171A0	16	SCHLÜSSEL



KOMBINATIONEN FARBDÜSE- und FARBNADEL-SATZ		
FARBDÜSE		FARBNADEL
Ø mm (inch)	Typ	Typ
0.8 (0.035)	W2 / 08	12
	W2-2 / V8-08	12H
1.0 (0.039)	W2 / 10	12
	W2-2 / V8-10	12H
1.2 (0.047)	W2 / 12	12
	W2-2 / V8-12	12H
1.4 (0.055)	W4 / 14	15
	W2-2 / V8-14	
1.5 (0.059)	W2 / 15	20
1.6 (0.063)	K4 / V3-16	
1.8 (0.071)	W2 / 18	20
	K4 / V3-18	
2.0 (0.079)	W2 / 20	25
2.5 (0.098)	W2 / 25	



⚠	BEI DER BESTELLUNG BITTE GEBEN SIE IMMER das Pistolenmodell, den Namen des Ersatzteils mit dem numerischen Bezug, das Kennzeichen der Luftpüse, der Farbdüse und der Farbnadel an. * Beziehen Sie sich auf die gültige Preisliste, was die Auswahl des Codes und des Durchmessers der geeigneten Düsen betrifft.
•	DIE GEKENNZEICHNETEN TEILE SIND VERSCHLEISSTEILE.
⚠	ENTFERNEN SIE NIEMALS DEN MATERIALANSCHLUSS AUS DEM PISTOLENKÖRPER! Sämtliche Störungen, die durch das Entfernen des oben genannten Teils entstehen, werden nicht durch die Garantie abgedeckt. Sofern ein Austausch erfolgen muss, kontaktieren Sie bitte direkt unseren Technischen Service.

## 1. BESKRIVNING AV PRODUKTEN

Sprutpistoler av ANEST IWATA är verktyg som utformats i enlighet med den mest innovativa teknologin vad beträffar sprutlackering för applikation av alla typer av lacker som ska finfördelas med hjälp av tryckluft. Lackeringspistolen ANEST IWATA tillfredställer det största urvalet vad gäller olika applikationsområden både inom bilbranschen samt övrig industri.

## 2. VIKTIG INFORMATION

VIKTIGT	
	Denna handbok är en integrerad del av tryckluftspistolen och ska noggrant genomläsas innan man påbörjar något slags ingrepp som omfattar dispositivets aktivering, underhåll eller dess hantering. Handboken måste förvaras på ett säkert ställe för all framtida konsultation. Se till att noggrant följa alla varningar samt föreskrifter som denna handbok innehåller. I annat fall kan det leda till färgutkastning, med fysiska skador som följd beroende på organiska lösningsmedel.
VARNINGAR	
	Våra sprutpistoler, färgsprutor samt övriga produkter har utformats för att anpassa sig genom våra lokalt utplacerade företag till lokal lagstiftning samt föreskrifter som kan skilja sig åt från en plats till en annan. En ovederbörlig försäljning av produkter utanför de avsedda nationella gränserna (icke auktoriserad återförsäljning) kan leda till brott mot lokal lagstiftning, lokala böter samt sanktioner. ANEST IWATA åtager sig inte något ansvar för produkter som anskaffats genom icke auktoriserad återförsäljning och i dessa fall, samt om otillräckliga protokoll för kvalitetskontroll följts, kan en <b>ICKE AUKTORISERAD ÅTERFÖRSÄLJNING LEDA TILL ATT PRODUKTENS GARANTI FÖRFALLER.</b>

VIKTIGT	
Denna sprutpistol ANEST IWATA överensstämmer med Direktivet 2014/34/EU vad gäller utrustning samt säkerhetssystem som är avsedda för användning i potentiellt explosionsfarliga omgivningar. Skydds nivå: II 2 G X Lämpad för användning i zon 1 och 2. Märkning X: All typ av statisk elektricitet måste laddas ur från pistolen och jordas via ett rör genom luftledningen (ingår ej).	
  <b>II 2 G Ex h X</b>	<b>FÖRKORTAD MÄRKNING PÅ SJÄLVA PISTOLEN</b>

OBSERVERA ALLTID ALLA VARNINGAR SAMT FÖRESKRIFTER SOM HANDBOKEN OMFATTAR			
SYMBOL	VARNING	RISKNIVÅ	FÖLJDER
	VARNING	POTENTIELLT FARLIG SITUATION	ALLVARLIG HÄLSO- SAMT LIVSRISK
	FÖRSIKTIGHET		LITEN TILL MÅTTLIG SKADA
	VIKTIGT		SKADOR PÅ EGENDOM

## 3. TEKNISKA SPECIFIKATIONER



MODELLER	W-200 INTEGRA VERSIONE A PRESSIONE	W-200 INTEGRA VERSIONE A SIFONE
Maximalt driftstryck:	7.0 bar (100 PSI)	
Vikt gram (lbs):	375 (0.83)	
Ljudnivå (LAeqT)*:	80 dB(A)	
Luftanslutning:	G1/4" (NPS1/4)	
Färganslutning:	G3/8" (NPS3/8)	
Maxtemperaturskala:	Miljö 5 ~ 40 °C / Luft/färg 5 ~ 43 °C	
*Mätpunkt: 1 meter bakom sprutpistolen, vid 1,6 meters höjd.		

### 3.1 TEKNISK INFORMATION

MODELLER	MUNSTYCKE ÖPPNING mm (in)	LUFT-MUNSTYCKE	LUFTTRYCK ingång bar (omfång)	MATERIAL-FLÖDE ml/min	LUFT-FÖRBRUKNING l/min (omfång)	SPRUTBILD mm (in)		
<b>W-200 INTEGRA serie 2 SP - VERSION VATTENBAS MED KLAFFMUNSTYCKE</b>								
<b>TRYCK-MODELLE</b>	W-200SP-08WB1P	0.8 (0.031)	WB1	2.0 ~ 2.5	425 ~ 531	360 (14.2)		
	W-200SP-10WB1P	1.0 (0.039)						
	W-200SP-12WB1P	1.2 (0.047)						
	W-200SP-14WB1P	1.4 (0.055)						
	W-200SP-08WBSP	0.8 (0.031)	WBS	2.0 ~ 2.5	463 ~ 578	310 (12.2)		
	W-200SP-10WBSP	1.0 (0.039)						
	W-200SP-12WBSP	1.2 (0.047)						
	W-200SP-14WBSP	1.4 (0.055)						
	<b>W-200 INTEGRA serie 2 FT - VERSION MED CYLINDRISKT MUNSTYCKE</b>							
	<b>TRYCK-MODELLE</b>	W-200FT-08LV2P	0.8 (0.031)	LV2	2.0 ~ 2.5	240 ~ 300	140 (5.5)	
		W-200FT-10LV2P	1.0 (0.039)					
		W-200FT-12LV2P	1.2 (0.047)					
		W-200FT-15LV2P	1.5 (0.059)					
		W-200FT-16LV2P	1.6 (0.062)					
W-200FT-18LV2P		1.8 (0.071)						
W-200FT-08G2P		0.8 (0.031)	G2P	3.0 ~ 3.5	500	500 ~ 583		
W-200FT-10G2P		1.0 (0.039)						
W-200FT-12G2P		1.2 (0.047)						
<b>W-200 INTEGRA serie 2 SP - VERSION VATTENBAS MED KLAFFMUNSTYCKE</b>								
<b>SUG-MODELLE</b>	W-200-SP-16WB2S	1.6 (0.062)	WB2	2.0 ~ 2.5	480 ~ 538	315 (12.4)		
	W-200-SP-18WB2S	1.8 (0.071)						
	<b>W-200 INTEGRA serie 2 FT - VERSION MED CYLINDRISKT MUNSTYCKE</b>							
	W-200-FT-14S	1.4 (0.055)	LV2	2.0 ~ 2.5	240	240 ~ 300	260 (10.2)	
	W-200-FT-15S	1.5 (0.059)	K2		240			220 ~ 275
	W-200-FT-18S	1.8 (0.071)			290	340 (13.4)		
	W-200-FT-20S	2.0 (0.079)			R2		350	
	W-200-FT-25S	2.5 (0.098)	W1		440	280 (11.0)		
	<b>SPRUTAVSTÅND: 150 ~ 300 mm</b>							

### 4. SÄKERHETSVARNINGAR

	<b>VARNING</b>	<b>BRAND- OCH EXPLOSIONSRISK</b>
		GNISTOR OCH ÖPPEN ELD ÄR STRÄNGT FÖRBUDET. Färg kan vara mycket brandfarligt och kan orsaka brand. Undvik antändningskällor såsom rökning, öppen eld, elektriska produkter etc
		JORDSÄKRA SPRUTPISTOLEN GENOM ATT ANVÄNDA EN LEDANDE SLANG. ELEKTRISKT MOTSTÅND: <1MΩ. Kontrollera värdet med jämna mellanrum. Otilräcklig jordning kan orsaka brand och explosion på grund av statisk elektrisk gnistbildning.
		ANVÄND ALDRIG FÖLJANDE HALOGENA KOLVÄTELOSNINGSMEDEL, vilka kan orsaka sprickor och/ eller ytskador på pistolkroppen (aluminium) genom kemisk reaktion. OLÄMPLIGA LÖSNINGSMEDEL: metylklorid, diklormetan, 1,2-dikloretan, koltetraklorid, trikloretylen, 1,1,1-trikloretan. SE TILL ATT ALLA VÄTSKOR OCH LÖSNINGSMEDEL ÄR KOMPATIBLA MED PISTOLDELARNA.
	<b>VARNING</b>	<b>HÄLSORISKER OCH KROPPSSKYDD</b>
		BRUKA ALLTID SPRUTPISTOLEN I VÄL VENTILERADE LOKALER ELLER I SPRAYBÅS. En dålig eller otilräcklig ventilation kan leda till förgiftning av organiska lösningsmedel eller brand. Om man skulle påvisa något slags fysiskt problem under arbetsskiftet, var god konsultera omedelbart en läkare.

<b>VARNING HÄLSORISKER OCH KROPPSSKYDD</b>	
	<p>BÄR ALLTID SKYDDSKLÄDER (SKYDDSGLASÖGON, MUNSKYDD, HANDSKAR). Rengöringsprodukterna kan orsaka ögon- eller hudinflammationer. I händelse av minsta lilla antydan till en fysisk skada på ögon eller hud, var god konsultera omedelbart en läkare.</p> <p>Bullernivån hos sprutpistolen ANEST IWATA överstiger inte det pondererade akustiska trycket A på 85 dB (A), i förhållande till den dagliga bullerexpositionen. Brukandet av individuella skyddsdispositiv för hörseln rekommenderas alltid eftersom den allmänna arbetsplatsens utformning och inflytandet av andra bullerkällor i omgivningen kan leda till att det godkända medelvärdet överskrids.</p>
	<p>FÖRSÖK ALDRIG ATT STOPPA FÄRGLÄCKOR MED BARA HÄNDERNA. I händelse av läckor, stoppa omedelbart pumpen och sänk dess tryck till 0 bar. Om man skulle påvisa något slags fysiskt problem under arbetsskiftet, var god konsultera omedelbart en läkare.</p>
<p>Ett konstant brukande av sprutpistolen betyder ett konstant och förlängt tryckande på pistolens avtryckare vilket kan leda till karpaltunnelsyndrom. I HÄNDELSE AV TRÖTTTHET I HANDEN, AVBRYT OPERATIONEN FÖR EN KORT PAUS.</p>	

<b>VARNING RISK FÖR OTILLBÖRLIGT BRUKANDE AV DISPOSITIVET</b>	
	<p>ÖVERSKRID ALDRIG DET MAXIMALA KÖRTRYCKET ELLER DEN MAXIMALA KÖRTEMPERATUREN. Inställning av ett högre tryck än det tillåtna maximala trycket kan leda till att pistolen exploderar samt till allvarliga skador.</p>
<p>TÖM ALLTID LUFTRYCKET SAMT MATERIALTRYCKET INNAN MAN PÅBÖRJAR RENGÖRINGEN, NEDMONTERING ELLER UNDERHÅLL AV PISTOLEN. Ett kvarliggande tryck kan leda till kroppsskador beroende på felaktiga ingrepp eller av utsläpp av rengöringsvätskor. För att tömma trycket, avbryt först elförsörjningen till tryckluften samt materialtrycket. Tryck därefter på avtryckaren medan pistolens finfördelare riktas i en säker riktning.</p>	
<p>RIKTA ALDRIG PISTOLEN MOT EN MÄNNISKA ELLER ETT DJUR.</p>	
<p>FÄRGNÅL SPETS ÄR VASS. Undvik att vidröra spetsen vid underhåll av pistolen. Annars kan kropps skada uppstå.</p>	
<p>ANVÄND ALDRIG PISTOLEN FÖR ATT SPRUTA LIVSMEDEL ELLER LÄKEMEDEL. Blandningen av främmande substanser kan leda till korrosion i färgledningarna med skador på pistolen samt hälsorisk som följd.</p>	
<p>UTFÖR ALDRIG NÅGRA FÖRÄNDRINGAR PÅ PISTOLEN. Det kan leda till dålig prestation och i värsta fall risk för explosion .</p>	

<b>VARNING ANDRA FÖRSIKTIGHETSÅTGÄRDER</b>	
	<p>KOPPLA NOGRANT SAMMAN FÄRGLEDNINGEN ELLER KOPPEN MED SIFONEN TILL FÄRGMATARENS ANSLUTNINGSTYCKE i pistolen. En eventuell fränkoppling av färgledningen eller koppen med sifonen under pistolens brukande med en färgläcka som följd, kan leda till allvarliga kroppsskador.</p> <p>VID FELAKTIG FUNKTION, AVBRYT OMEDELBART ALLA MÅLNINGSOPERATIONER FÖR ATT SÖKA EFTER FELET. Använd inte utrustningen innan problemet har lösts.</p> <p>BETRÄD ALDRIG OMRÅDEN MED UTRUSTNING I RÖRELSE (t ex: robotar, kolvpumpar, osv.), INNAN DESSA AVAKTIVERATS. Kontakten med denna typ av utrustning kan leda till olyckor samt skador.</p> <p>ANVÄND ALDRIG KOMPONENTER ELLER RESERVDALAR SOM INTE ÄR AV ORIGINAL ANEST IWATA.</p> <p>ANVÄND ALLTID NEUTRALA RENGÖRINGSMEDEL: vars pH-värden ska befinna sig mellan 6 och 8 för att undvika risker för korrosion av de material som produkten består av.</p>

<b>VIKTIGT KONTROLLERA DEN INKÖPTA PRODUKTEN</b>	
	<p>VID MOTTAGANDET AV PISTOLEN, SE TILL ATT DEN MOTTAGNA PRODUKTEN ÖVERENSSTÄMMER MED BESTÄLLNINGEN OCH ATT DEN INTE SKADATS UNDER TRANSPORTEN ELLER LAGRINGEN.</p>

## 5. UPPKOPPLING

<b>OBSERVERA</b>	
	FÖR MATNING AV PISTOLEN BRUKA ALLTID FILTERRAD OCH TORR LUFT. VI REKOMMENDERAR BRUKANDET ETT FILTER MED AUTOMATISK TÖMNING AV KONDENSEN SAMT TORKAPPARAT.
	NÄR MAN BRUKAR PISTOLEN FÖR FÖRSTA GÅNGEN EFTER INKÖPET, RENGÖR FÖRST MATERIALLEDNINGARNA GENOM ATT SPRUTA ETT KOMPATIBELT RENGÖRINGSMEDEL FÖR ATT AVLÄGNSA DEN ROSTSKYDDANDE OLAN. KOPPLA NOGGRANT FÄRGLEDNINGEN ELLER KOPPEN MED SIFONEN TILL PISTOLEN FÖR ATT UNDVIKA ATT DEN PLÖTSLIGT SKULLE LOSSNA UNDER MÅLNINGSOPERATIONEN OCH DÅ ORSAKA SVÅRA KROPPSSKADOR.

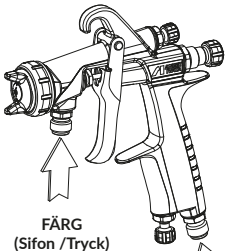
<b>VARNING</b>		
	KOPPLA ALDRIG FÄRGMATNINGSLEDNINGEN FRÅN MODELLEN MED TRYCKLUFT TILL MODELLEN MED SIFON, OCH KOPPLA ALDRIG DEN MED SIFON TILL MODELLEN MED TRYCKLUFTSMATNING.	
	<ol style="list-style-type: none"> <li>1. VÄT PISTOLENS FÄRGPASSAGER MED ETT KOMPATIBELT RENGÖRINGSMEDEL.</li> <li>2. KOPPLA NOGGRANT LUFTMATNINGSRÖRET TILL LUFTANSLUTNINGSTYCKET G1/4".</li> <li>3. I VERSIONEN MED KOPP OCH SIFON, FYLL KOPPEN MED FÄRG OCH KOPPLA DEN NOGGRANT MED FÄRGANSLUTNINGSTYCKET G3/8".</li> <li>3. I VERSIONEN MED TRYCKLUFT, KOPPLA NOGGRANT FÄRGLEDNINGEN MED MATERIALANSLUTNINGSTYCKET G3/8".</li> <li>4. KONTROLLERA SPRAYVINKELN, REGLERA FÄRGUTMATNINGEN FÖR ATT FÖRÄNDRA SPRAYVINKELN</li> </ol>	 <p>FÄRG (Sifon /Tryck)</p> <p>LUFT (Sifon /Tryck)</p>

## 6. ANVÄNDANDE

Det rekommenderade finfördelade lufttrycket varierer beroende på modellen och finns angivet i tabellen med de tekniska uppgifterna i Kapitel 3 och 3.1.)
Färgens rekommenderade viskositet varierar beroende på färgens egenskaper och målningsvillkoren. Följ angivelserna vad gäller den brukade färgens viskositet som anges av produktören.
Kalibrera målningsdistansen och försök att begränsa dess spridningsområde inom intervallet 200~250 mm (7.9~9.8 in).
Håll färgmatningen på ett så lågt värde som möjligt, för att inte förhindra arbetet. Detta medför att ytans beläggning förbättras genom en högre finfördelningsgrad.
Pistolen ska alltid hållas i rät vinkel med hänsyn till den behandlade produktens yta. Dessutom ska pistolen alltid brukas i horisontella linjer. Eventuella lägesförändringar av pistolen kan leda till att den behandlade ytan får en ojämn ytfinish.

## 7. UNDERHÅLL OCH INSPEKTION

<b>VARNING</b>	
	INNAN MAN PÅBÖRJAR NÅGON SLAGS INSPEKTION ELLER UNDERHÅLL, LÄS FÖRST NOGGRANT IGENOM OCH FÖLJ ALLA REKOMMENDATIONER VAD GÄLLER SÄKERHETEN SOM DENNA HANDBOK ANGER: SE KAPITEL 4.
	SKADA ALDRIG HÅLEN I LUFTMUNSTYCKET ELLER FÄRGMUNSTYCKE SAMT I STIFTETS EXTREMITET. DOPPA ALDRIG PISTOLEN I SIN HELHET I VÄTSKOR SÅSOM LÖSNINGSMEDEL. ANVÄND ALDRIG KOMPONENTER ELLER RESERVDELAR SOM INTE ÄR AV ORIGINAL ANEST IWATA.



## 7.1 RENGÖRINGSPROCEDUR FÖR HAND

OBSERVERA	
	<p>MATERIALPASSAGERNA MÅSTE NOGGRANT RENGÖRAS EFTER VARJE BRUKANDE AV PISTOLEN OCH SPECIELLT EFTER ATT MAN BRUKAT BIKOMPONENTSFÄRGER. EN OKOMPLETT RENGÖRING KAN ORSAKA DEFORMITET HOS SPRUTBREDDS.</p> <p>LÄMNA ALDRIG LUFTMUNSTYCKET (1) DOPPAT EN LÄNGRE STUND I RENGÖRINGSMEDEL, ÄVEN UNDER SJÄLVA RENGÖRINGEN.</p> <p>ANVÄND ALDRIG METALLISKA BORSTAR FÖR ATT RENGÖRA PISTOLEN.</p>
1	TÖM ALLTID LUFTRYCK OCH KVARBLIVEN FÄRG UR PISTOLEN INNAN MAN PÅBÖRJAR RENGÖRINGEN.
2	LOSSA PÅ LUFTMUNSTYCKET, FÄRGLEDNINGEN ELLER KOPPEN MED SIFON FRÅN PISTOLEN, RENGÖR FÄRGPASSAGERNA OCH ALLA DESS SEKTIONER MED HJÄLP AV DEN BIFOGADE BORSTEN SOM FÖRST DOPPATS I ETT KOMPATIBELT RENGÖRINGSMEDEL OCH ANVÄND EN TORR ABSORBERANDE TRASA. TORKA ALLA DELAR ORDENTLIGT OCH SPARA TRASAN TILL NÄSTA GÅNG.
3	KOPP MED SIFON: MONTERA NED KOPPEN MED SIFON FRÅN PISTOLEN, FÖR ÖVER DEN KVARBLIVNA FÄRGEN I KOPPEN TILL EN LÄMPLIG BEHÅLLARE. RENGÖR ALLA SEKTIONER MED ETT KOMPATIBELT RENGÖRINGSMEDEL, TORKA ALLA DELAR ORDENTLIGT OCH SPARA TRASAN TILL NÄSTA GÅNG.
4	TORKA ALLA DELAR ORDENTLIGT OCH SMÖRJ IN ALLA GÅNGADE SEKTIONER MED ETT SPECIFIKT SMÖRJEDEL.

## 7.2 NEDMONTERINGS- OCH ÅTERMONTERINGSPROCEDUR

<b>A</b>	<p><b>SATS FÄRGMUNSTYCKE (2):</b> skruva loss och avlägsna luftmunstycket (1) och Färgmunstycket (2), medan Färgnål (2-1) ska sitta fast åtdraget (då avtryckaren hålls inne) för att skydda dess säte. Använd den bifogade skruvnyckeln för att lossa på materialmunstycket. (Sexkantnyckel: 19 mm).</p>	
----------	---	---

<b>B</b>	<p><b>FÄRGNÅLSATS (2-1): MONTERA NED FÄRGNÅL ENDAST DÅ DET ÄR ABSOLUT NÖDVÄNDIGT.</b> För att montera ned Färgnål, lossa på den Färgnåljusterande muttern (10) Färgnålfjädern (9) och Färgnålsatsen (2-1), drag ut fjädern och Färgnålsatsen från baksidan av Färgnålledaren (8) som fortfarande är monterad i pistolkroppen. <b>VIKTIGT!</b> Var noggran vid inställningen av Färgnål så att man inte helt lossar på Färgnålets justeringsmutter (8), det skulle kunna leda till en plötslig läcka beroende på det kraftiga trycket som Färgnålfjädern (9) utövar på stiftet.</p>
----------	--

När man monterar ned Färgnålfjädern (9) till Färgnålsatsen (2-1) måste plastelementet befinna sig på motsatt sida med hänsyn till Färgnålsatsen spets. Om plastspetsen skulle befinna sig på fel sida kan detta leda till att Färgnålsatsen inte fungerar korrekt. En felaktig installation av Färgnålfjädern (9) kan leda till att avtryckaren blir trögare och att dess tryckande kan visa sig svårare.

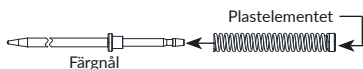

<b>C</b>	<p><b>FÄRGNÅLSPACKNING (3):</b> Montera ned Färgnålspackning (3) genom att lossa på tätningens mutter, först med hjälp av den bifogade universella skruvnyckeln och därefter skruva loss den för hand för att extrahera hela satsen ur pistolkroppen. (Sexkantnyckel: 10 mm) <b>VIKTIGT!</b> Om man byter ut Färgnålspackning, se till att noggrant reglera det medan man håller avtryckaren inställt och kontrollerar vätskans rörelse i stiftet.</p>	
----------	--	---

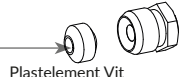
<b>D</b>	<p>Justering av Färgnålspackning (3), ska alltid utföras med Färgnål (2-1), monterat och på följande sätt: stäng till för hand med en rotation på cirka 60 grader och drag därefter åt med den specifika nyckeln. När man avlägsnar stiftets färgnålspackning (3) se till att inte lämna tätningens plastelement inuti pistolkroppen.</p>	
----------	---	---

En alltför drastisk åtdragning av Färgnålspackning (3) kan medföra en rörelseinskränkning hos Färgnål (2-1) med en färgläcka som följd från Färgmunstycket (2) extremitet. Reglera noggrant Färgnålspackning (3) genom att aktivera avtryckaren och därefter kontrollera Färgnål (2-1) rörelse. Om åtdragningen skulle visa sig för stram, repetera inställningsproceduren.

**E SATS LUFTVENTIL (6):** För att montera ned luftventilsatsen (6), lossa på den sexkantiga delen hos Färgnålledaren (8), med hjälp av den bifogade universella skruvnyckeln och avlägsna den, först på luftventilens fjäder (7) och därefter luftventilsatsen (6).

**F VIKTIGT!** Innan själva återmonteringen ska ventilstången (11) först fästas till luftventilens säte (5) **ÅTERMONTERING:** Montera ihop i ordningen: luftventilsatsen (6), luftventilfjädern (7) och Färgnålledaren (8). För därefter in Färgnålsatsen (2-1) i Färgnålledaren (8) och därefter helheten i pistolkroppen och drag åt stiftsatsens justeringsmutter (10) med hjälp av den bifogade universella skruvnyckeln.

**VIKTIGT!** Om man försöker montera luftventilfjädern (7) och luftventilsatsen (6) i pistolkroppen utan Färgnålsatsen (2-1) monterat, kommer inte luftventilen att monteras korrekt och tätningen till Färgnålledaren (8) kan skadas.

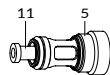

**G SPRUTBREDDSVENTIL (4) OCH STRYPVENTIL (12). VIKTIGT!** Innan nedmontering eller montering av Sprutbreddsventil (4) och/eller strypventilen (12), säkerställ att dessa procedurer sker med reglagen fullt öppna. I annat fall kan sätessektionerna skadas. Ta isär sprutbreddsinställaren och/eller strypventilen med hjälp av den medföljande skiftnyckeln.

## 8. PROBLEM, ORSAKER SAMT ÅTGÄRDER

PROBLEM	ORSAKER	ÅTGÄRDER
<b>FÄRGEN SPRUTAR INTE UT</b> 	Färgnålsjusteringen (10) är stängd. Färgmunstyckets (2) öppning är igensatt. Modell met kopp: Droppskyddet är igensatt.	Kontrollera och justera. Kontrollera och rengör. Kontrollera och rengör.
<b>OJÄMN FINFÖRDELNING</b> 	Luft läcker ut från färgmunstycket (2) Luft läcker ut från färgnålspackningen (3) Modell met kopp: Luft läcker ut från koppen	Kontrollera, rengör och byt ut vid behov. Dra åt Dra åt
<b>SPRUTBILDS-DEFEKTER</b> 	Färgrester i luftmunstycket (1).	Rengör
	Färgmunstycket (2) eller luftmunstycket (1) är igensatt med färg.	Rengör noggrant
	Färgmunstycket (2) eller luftmunstycket (1) är skadade.	Byt ut
	Färgmunstycket (2) sitter löst Färgens viskositet är för hög eller låg.	Dra åt Späd ut färgen eller öka dess viskositet.
<b>FÄRGLÄCKOR</b> 	Färgmunstycket (2), färgnålen (2-1) eller pistolkroppen är igensatta, skadade eller utslitna i respektive säte.	Rengör och byt ut vid behov.
	Färgrester i luftmunstycket (1)	Rengör.
	Färgnålregleringsmutter (10) sitter löst.	Reglera
	Färgnålsfjädern (9) är utsliten	Byt ut
	Färgmunstycket (2) sitter löst Färgnålspackningen (3) är igensatt eller utsliten	Dra åt Rengör eller byt ut vid behov.
<b>LUFT LÄCKER UT FRÅN LUFTMUNSTYCKET</b>	Luftventilen (6), luftventilsätet (5) eller luftventilfjädern (7) är smutsiga eller skadade.	Rengör eller byt ut vid behov.

### 8.1 STANDARDINSPEKTIONER OCH -BYTEN

DELAR SOM SKÅ KONTROLLERAS	DELAR SOM SKÅ BYTAS UT
Alla passager till luftmunstycke (1) och färgmunstycke (2)	Byt ut luft- eller färgmunstycke om de är klämda eller deformerade
Packningar och O-ringar	Byt ut om de är deformerade eller utslitna
Läckage från sätena mellan färgmunstycke (2) och färgnålen (2-1)	Byt ut delarna om läckaget inte upphör efter att färgmunstycke (2) och färgnål (2-1) rengjorts ordentligt. Om du byter ut antingen färgmunstycket (2) eller färgnålen (2-1), kontrollera sammankopplingen av dem och försäkra dig om att inga läckage förekommer.

## 9. SPRÄNGSKISS

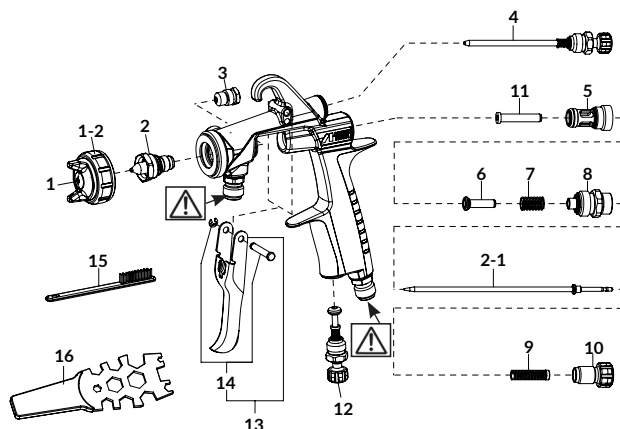

### 9.1 RESERVDLSLISTA

KOD	Pos.	BESKRIVNING	
*	1	LUFTMUNSTYCKE	
93017700	1-1	TÄTNING LUFTMUNSTYCKE	
93011560	1-2	BESLAG LUFTMUNSTYCKE - Silver	
93016870	1-2	BESLAG LUFTMUNSTYCKE - Blå	
*	2	FÄRGMUNSTYCKESATS	•
*	2-1	FÄRGNÅLSATS	•
93810620	3	FÄRGNÅLSPACKNING	•
93011630	4	SPRUTBREDDSVENTIL	
93001640	5	LUFTVENTILSÅTE	
93001690	6	LUFTVENTIL	•
93001700	7	LUFTVENTILFJÄDER	
93012630	8	FÄRGNÅLLEDAREN	
93002820	9	FÄRGNÅLFJÄDERN	
93012650	10	FÄRGNÅLJUSTERANDEMUTTERN	
93001790	11	LUFTVENTILSSKAFT	•
93012660	12	LUFTREGLERINGSSATS	
93014500	13	AVTRYCKARSATS	
93013810	14	AVTRYCKARENS HAKSATS	
W2COM6163	15	BORSTE	
930171A0	16	MONTERINGSNYCKEL	



KOMBINATION FÄRGMUNSTYCKE OCH FÄRGNÅL		
FÄRGMUNSTYCKESATS		FÄRGNÅLSATS
Ø mm (inch)	Typ	Typ
0.8 (0.035)	W2 / 08	12
	W2-2 / V8-08	12H
1.0 (0.039)	W2 / 10	12
	W2-2 / V8-10	12H
1.2 (0.047)	W2 / 12	12
	W2-2 / V8-12	12H
1.4 (0.055)	W4 / 14	15
	W2-2 / V8-14	
1.5 (0.059)	W2 / 15	20
1.6 (0.063)	K4 / V3-16	
1.8 (0.071)	W2 / 18	20
	K4 / V3-18	
2.0 (0.079)	W2 / 20	25
2.5 (0.098)	W2 / 25	



	När beställning görs, ange pistolmodell, benämning och nummer på reservdelen samt kod på luftmunstycke, färgmunstycke och färgnål. *För val av kod och lämplig diameter hos munstyckena, Referera till gällande prislista.
•	De markerade delarna utsätts för slitage.
	SETA ALDRIG BORT FÄRGNIPPEN FRÅN PISTOLKROPPEN! Fel som uppstår på grund av avlägsnande av dessa delar, kommer inte att täckas av garantin. Vid utbyte av delarna, kontakta din tekniska service direkt.

## 1. OPIS PRODUKTU

Pistolety natryskowe ANEST IWATA są narzędziem zaprojektowanym zgodnie z innowacyjnymi technologiami lakierowania natryskowego dla aplikacji wszystkich rodzajów farb i lakierów, rozpylanych przy użyciu sprężonego powietrza. Pistolet lakierniczy ANEST IWATA spełnia wymagania szerokiej gamy aplikacji w przemyśle, zwłaszcza w branży motoryzacyjnej.

## 2. WAŻNE INFORMACJE

WAŻNE	
	Instrukcja ta jest integralną częścią pistoletu ciśnieniowego i musi zostać uważnie przeczytana przed przystąpieniem do jakiejkolwiek czynności uruchamiania, konserwacji pistoletu i obsługi. Niniejsza instrukcja musi być przechowywana w bezpiecznym miejscu, dla dalszych konsultacji. Należy zawsze przestrzegać ostrzeżeń i środków ostrożności zawartych w niniejszej instrukcji obsługi. W przeciwnym razie mogłoby dojść do wybuchu farby i w konsekwencji do obrażeń personelu, spowodowanych rozpuszczalnikami organicznymi.
OSTRZEŻENIE	
	Pistolety natryskowe, rozpylacze i inne produkty zostały zrealizowane tak, by mogły zostać uznane za zgodne z lokalnymi przepisami, które mogą różnić się między sobą, w zależności od miejsca instalacji. Handel produktami niezgodny z przeznaczeniem (sprzedaż nieautoryzowana) może spowodować naruszenie przepisów miejscowych i w konsekwencji nałożenie kar i sankcji. ANEST IWATA nie bierze na siebie odpowiedzialności za produkty nabyte poprzez sprzedaż nieautoryzowaną; dodatkowo w takich przypadkach, z powodu niezgodnych protokołów kontroli jakości, NIEAUTORYZOWANA sprzedaż powoduje WYGAŚNIĘCIE GWARANCJI na produkt.

WAŻNE	
Pistolet natryskowy ANEST IWATA jest zgodny z Dyrektywą 2014/34/EU odnoszącą się do urządzeń i systemów ochronnych przeznaczonych do użytku w atmosferze potencjalnie wybuchowej. Poziom ochrony: II 2 G X odpowiedni do użytku w strefach 1 i 2. Znakowanie X: Każdy rodzaj elektryczności statycznej musi zostać odprowadzony z pistoletu do uziemienia przy pomocy przewodu powietrza (nie na wyposażeniu).	
  II 2 G Ex h X	SKRÓCONE ZNAKOWANIE UMIESZCZONE NA PISTOLECIE

### NALEŻY ZAWSZE PRZESTRZEGAĆ OSTRZEŻEŃ I ŚRODKÓW OSTROŻNOŚCI ZAWARTYCH W NINIEJSZEJ INSTRUKCJI OBSŁUGI

SYMBOL	OSTRZEŻENIA	POZIOM NIEBEZPIECZEŃSTWA	KONSEKWENCJE
	OSTRZEŻENIE	SYTUACJA POTENCJALNIE NIEBEZPIECZNA	POWAŻNE RYZYKO DLA ZDROWIA I ŻYCIA
	UWAGA		RYZYKO UMIARKOWANE
	WAŻNE		USZKODZENIE MATERIAŁÓW

## 3. SPECYFIKACJA TECHNICZNA

MODELE	W-200 INTEGRA INTEGRA WERSJA CIŚNIENIOWA	W-200 INTEGRA VERSIONE A SIFONE
Maksymalne ciśnienie robocze powietrza:	7.0 bar (100 PSI)	
Waga g (lbs):	375 (0.83)	
Poziom hałasu (LAeqT)*:	80 dB(A)	
Złącza powietrza:	G1/4" (NPS1/4)	
Złącza materiału:	G3/8" (NPS3/8)	
Max Temperatura użytkowania:	Środowisko 5 ~ 40 °C Powietrze/Płyn 5 ~ 43 °C	
Punkt pomiaru: 1 m za pistoletem, 1,6 m wysokości.		

**3.1 DANE TECHNICZNE**

WERSJE	DYSZA MATERIAŁU mm (cale)	SYMBOL DYSZY POWIETRZA	CIŚNIENIE POWIETRZA na wejściu bar (zasieg)	PRZEPŁYW MATERIAŁU ml/min	ZUŻYCIĘ POWIETRZA l/min (zasieg)	SZEROKOŚĆ MIOTŁY mm (cale)	
<b>W-200 INTEGRA serie 2 SP - WERSJA WODNA Z DYSZĄ ŁOPATKOWĄ</b>							
<b>CIŚNIENIE</b>	W-200SP-08WB1P	0.8 (0.031)	2.0 ~ 2.5	200	425 ~ 531	360 (14.2)	
	W-200SP-10WB1P	1.0 (0.039)		250		380 (15.0)	
	W-200SP-12WB1P	1.2 (0.047)		300		390 (15.4)	
	W-200SP-14WB1P	1.4 (0.055)	2.0 ~ 2.5	350	463 ~ 578	310 (12.2)	
	W-200SP-08WBSP	0.8 (0.031)		200		320 (12.6)	
	W-200SP-10WBSP	1.0 (0.039)		250		330 (13.0)	
	W-200SP-12WBSP	1.2 (0.047)		300		340 (13.4)	
	W-200SP-14WBSP	1.4 (0.055)		350			
	<b>W-200 INTEGRA serie 2 FT - WERSJA Z DYSZĄ CYLINDRYCZNĄ</b>						
	<b>CIŚNIENIE</b>	W-200FT-08LV2P	0.8 (0.031)	2.0 ~ 2.5	70	240 ~ 300	140 (5.5)
		W-200FT-10LV2P	1.0 (0.039)		110		170 (6.7)
W-200FT-12LV2P		1.2 (0.047)	150		220 (8.7)		
W-200FT-15LV2P		1.5 (0.059)	250		270 (10.6)		
W-200FT-16LV2P		1.6 (0.062)	300		280 (11.0)		
W-200FT-18LV2P		1.8 (0.071)	400	290 (11.4)			
W-200FT-08G2P		0.8 (0.031)	3.0 ~ 3.5	500	500 ~ 583	400 (15.7)	
W-200FT-10G2P		1.0 (0.039)					
W-200FT-12G2P		1.2 (0.047)					
<b>W-200 INTEGRA serie 2 - WERSJA WODNA Z DYSZĄ ŁOPATKOWĄ</b>							
<b>KUBEK</b>	W-200-SP-16WB2S	1.6 (0.062)	2.0 ~ 2.5	170	480 ~ 538	315 (12.4)	
	W-200-SP-18WB2S	1.8 (0.071)		200		330 (13.0)	
	<b>W-200 INTEGRA serie 2 - WERSJA Z DYSZĄ CYLINDRYCZNĄ</b>						
	W-200-FT-14S	1.4 (0.055)	LV2	240	240 ~ 300	260 (10.2)	
	W-200-FT-15S	1.5 (0.059)	K2	240	220 ~ 275	290 (11.4)	
	W-200-FT-18S	1.8 (0.071)		290		340 (13.4)	
	W-200-FT-20S	2.0 (0.079)		R2		350	290 (11.4)
	W-200-FT-25S	2.5 (0.098)	W1	440	240 ~ 300	280 (11.0)	

**ODLEGIŁOŚCI NATRYSKU: 150 ~ 300 mm**
**4. OSTRZEŻENIA DOTYCZĄCE BEZPIECZEŃSTWA**
**OSTRZEŻENIE RYZYKO POŻARU I WYBUCHU**

KATEGORYCZNIE ZABRANIA SIĘ OBECNOŚCI OTWARTEGO OGNIA I TWORZENIA ISKIER. Farby mogą być bardzo łatwopalne i dlatego też mogą powodować poważne pożary. Unikać jakichkolwiek działań, które mogłyby powodować pożary, takich jak palenie, tworzenie iskier lub używanie nieodpowiednich urządzeń elektrycznych.





PODŁĄCZYĆ PRAWIDŁOWO DO UZIEMIENIA PISTOLET LAKIERNICZY PRZY UŻYCIU PRZEWODU POWIETRZA. GRZAŁKA ELEKTRYCZNA: <1MΩ. NALEŻY ZAWSZE SPRAWDZAĆ prawidłowe podłączenie pistoletu do uziemienia. Nieodpowiednie lub niewystarczające uziemienie mogłoby być przyczyną pożaru lub wybuchu, spowodowanej iskrami, tworzonymi przez elektryczność statyczną.





NIGDY NIE UŻYWAĆ ROZPUSZCZALNIKÓW WĘGLOWODOROWYCH FLUOROWANYCH, które mogłyby spowodować uszkodzenia i rozpuszczenie części aluminiowych korpusu pistoletu, spowodowane reakcjami chemicznymi. ROZPUSZCZALNIKI NIEKOMPATYBILNE: chlorek metylu, dichlorometan, 1,2-dichloroetan, tetrachlorometan, trichloroetan, 1,1,1-trójchloroetan. NALEŻY UPEWNIĆ SIĘ, ŻE WSZYSTKIE MATERIAŁY I ROZPUSZCZALNIKI SĄ ZGODNE ZE WSZYSTKIMI CZĘŚCIAMI PISTOLETU.

**OSTRZEŻENIE RYZYKO DLA ZDROWIA I OCHRONA CIAŁA**

UŻYWAĆ ZAWSZE PISTOLETU DO MALOWANIA W DOBRZE WENTYLOWANYCH POMIESZCZENIACH LUB W KABINIE MALOWANIA. Nieodpowiednia lub niewystarczająca wentylacja mogłaby spowodować zatrucie przez rozpuszczalniki organiczne lub spowodować pożar. Jeśli miałyby dojść do jakichkolwiek obrażeń podczas pracy, należy natychmiast zasięgnąć porady lekarza.

OSTRZEŻENIE	RYZIKO DLA ZDROWIA I OCHRONA CIAŁA
	<p><b>NOSIĆ ZAWSZE ODZIEŻ OCHRONNĄ (OKULARY OCHRONNE, MASECZKA, RĘKAWICE).</b> W przeciwnym razie produkty do czyszczenia mogłyby spowodować zapalenie oczu lub skóry. W przypadku podejrzenia nawet niewielkich obrażeń oczu lub skóry, należy niezwłocznie zasięgnąć porady lekarza.</p> <p>Poziom hałasu pistoletu lakierniczego ANEST IWATA nie przekracza wartości ciśnienia akustycznego ważonego krzywą A wynoszącą 85 dB (A), związaną z ryzykiem dziennego narażenia na hałas. Noszenie środków ochrony indywidualnej słuchu jest jednak zawsze zalecane, gdyż warunki użytkowania i wpływ innych hałasów w obszarze pracy mogą zwiększać zmierzoną wartość.</p>
	<p><b>NIE PRÓBOWAĆ NIGDY ZATRZYMAĆ WYCIEKÓW FARBY RĘKAMI.</b> W przypadku wycieków, zatrzymać niezwłocznie pompę i zredukować jej ciśnienie do 0 bar. Jeśli miałyby dojść do jakichkolwiek obrażeń podczas pracy, należy natychmiast zasięgnąć porady lekarza.</p>
<p>Stałe użytkowanie pistoletu do malowania, które przewiduje przedłużony nacisk ręki na spust pistoletu, mogłyby spowodować zespół cieśni kanału nadgarstka. W PRZYPADKU ZMĘCZENIA RĘKI, PRZERWAĆ OPERACJE MALOWANIA I ZROBIĆ KRÓTKĄ PRZERWĘ.</p>	

OSTRZEŻENIE	RYZIKO WYNIKAJĄCE Z NIEPRAWIDŁOWEGO UŻYTKOWANIA URZĄDZENIA
	<p><b>NIE PRZEKRACZAĆ NIGDY MAKSYMALNEGO CIŚNIENIA LUB MAKSYMALNEJ TEMPERATURY PRACY.</b> Użycie ciśnienia przekraczającego ciśnienie maksymalne mogłyby spowodować wybuch pistoletu i w konsekwencji poważne obrażenia.</p>
<p><b>OPRÓŻNIĆ ZAWSZE CIŚNIENIE I MATERIAŁ PRZED WYKONANIEM CZYNNOŚCI CZYSZCZENIA, DEMONTAŻU LUB KONSERWACJI..</b> W przeciwnym razie ciśnienie resztkowe mogłyby spowodować obrażenia ciała, spowodowane nieprawidłowymi czynnościami lub rozlanie płynów użytych do czyszczenia. W celu opróżnienia ciśnienia wyłaczyć najpierw zasilanie sprężonym powietrzem i materiałem, następnie nacisnąć spust, pamiętając, by skierować go w bezpieczne miejsce.</p>	
<p><b>NIE NALEŻY NIGDY KIEROWAĆ PISTOLETU W STRONĘ LUDZI LUB ZWIERZĄT.</b></p>	
<p><b>KOŃCÓWKA DRAŻKA JEST OSTRA.</b> Aby się nie zranić, należy unikać dotykania końcówki podczas czynności konserwacji.</p>	
<p><b>NIGDY NIE UŻYWAĆ PISTOLETU DLA SPRYSKIWANIA PRODUKTÓW SPOŻYWCZYCH LUB MEDYCZNYCH.</b> W przeciwnym razie mieszanka obcych substancji mogłyby spowodować korozję wylotów farby i w konsekwencji uszkodzenie pistoletu oraz być szkodliwa dla zdrowia.</p>	
<p><b>NIGDY NI MODYFIKOWAĆ PISTOLETU CIŚNIENIOWEGO.</b> W przeciwnym razie mogłyby dojść do nieprawidłowości lub w ekstremalnych przypadkach, do wybuchu.</p>	

OSTRZEŻENIE	INNE ŚRODKI OSTROŻNOŚCI
	<p><b>PODŁĄCZYĆ SOLIDNIE PRZEWÓD FARBY LUB KUBEK DO ZŁĄCZKI FARBY PISTOLETU.</b> Ewentualne odłączenie przewodu farby lub kubka podczas czynności malowania i wyciek farby mogłyby spowodować poważne obrażenie ciała.</p> <p><b>W PRZYPADKU NIEPRAWIDŁOWOŚCI W FUNKCJONOWANIU, PRZERWAĆ NATYCHMIAST OPERACJE MALOWANIA I WYKONAĆ WYSZUKIWANIE USTEREK.</b> Nie używać Nie używać ponownie narzędzi, dopóki nie problem nie zostanie rozwiązany.</p> <p><b>NIE WCHODZIĆ NIGDY DO STREF ROBOCZYCH URZĄDZEŃ</b> (takich jak robot, oscylatory, itp.), DO MOMENTU, GDY NIE ZOSTANĄ ONE DEZAKTYWOWANE. W przeciwnym razie kontakt z tymi maszynami w ruchu mogłyby spowodować poważne obrażenia.</p> <p><b>NIGDY NIE UŻYWAĆ NIEORYGINALNYCH KOMPONENTÓW LUB CZĘŚCI ZAMIENNYCH.</b></p> <p><b>UŻYWAĆ ZAWSZE NEUTRALNEGO DETERGENTU:</b> którego wartość pH musi mieścić się między 6 a 8, by uniknąć ryzyka korozji materiałów składających się na produkt.</p>

WAŻNE	WERYFIKUJ PRODUKT
	<p><b>WERYFIKACJA PRODUKTU PO DOSTAWIE PISTOLETU NALEŻY UPEWNIĆ SIĘ, ŻE OTRZYMANY PRODUKT JEST ZGODNY Z ZAMÓWIENIEM I NIE ZOSTAŁ USZKODZONY PODCZAS TRANSPORTU LUB MAGAZYNOWANIA.</b></p>

## 5. POŁĄCZENIE

UWAGA	
	W CELU ZASILANIA PISTOLETU, NALEŻY UŻYWAĆ ZAWSZE FILTROWANEGO I SUCHEGO POWIETRZA. ZALECA SIĘ UŻYCIE FILTRA Z AUTOMATYCZNYM OPRÓŻNIANIEM SKROPLIN I SUSZARKĄ.
	KIEDY UŻYWA SIĘ PISTOLETU [O RAZ PIERWSZY PO ZAKUPIE, NALEŻY WYCZYŚCIĆ OTWORY MATERIAŁU, SPRYSKUJĄC JE KOMPATYBILNYM DETERGENTEM W CELU USUNIĘCIA OLEJU ANTYKOROZYJNEGO.
	PODŁĄCZYĆ SOLIDNIE DO PRZEWODU FARBĄ LUB DO KUBKA Z FARBĄ, ODPOWIEDNIEGO DLA PISTOLETU W CELU UNIKNIĘCIA SYTUACJI, W KTOREJ NAGŁE ROZŁĄCZENIE PRZEWODU PODCZAS MALOWANIA, MOGŁOBY SPOWODOWAĆ POWAŻNE OBRAŻENIA CIAŁA.

OSTRZEŻENIE	
	NIGDY NIE PODŁĄCZAĆ PRZEWODÓW ZASILAJĄCYCH FARBĄ MODELU CIŚNIENIOWEGO DO MODELU Z KUBKIEM I NIGDY NIE PODŁĄCZAĆ KUBKA DO MODELU CIŚNIENIOWEGO.
1.	WYCZYŚCIĆ OTWORY FARBĄ PISTOLETU ODPOWIEDNIM DETERGENTEM.
2.	PODŁĄCZYĆ PRAWIDŁOWO PRZEWÓD ZASILAJĄCY POWIETRZE DO ZŁĄCZKI G1/4".
3.	W PRZYPADKU WERSJI Z KUBKIEM ZE WSPOMAGANIEM POWIETRZNYM WYPEŁNIĆ KUBEK FARBĄ I PODŁĄCZYĆ DOBRZE DO ZŁĄCZKI MATERIAŁU G3/8".
3.	W PRZYPADKU WERSJI CIŚNIENIOWEJ, PODŁĄCZYĆ DOBRZE PRZEWÓD ZASILAJĄCY FARBĘ DO ZŁĄCZKI MATERIAŁU G3/8".
4.	SPRAWDZIĆ NATRYSK, WYREGULOWAĆ STRUMIEŃ FARBĄ ORAZ SZEROKOŚĆ MIOTŁY.

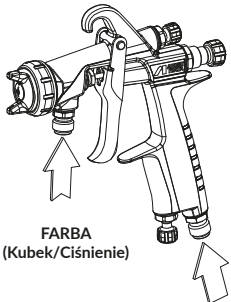

FARBA  
(Kubek/Ciśnienie)

POWIETRZE  
(Kubek/Ciśnienie)

## 6. OBSŁUGA PISTOLETU

Zalecane ciśnienie powietrza rozpylania zmienia się w zależności od modelu i podana jest w tabeli danych technicznych w rozdziale 3 i 3.1).
Zalecana lepkość farby zmienia się w zależności od właściwości farby i warunków lakierowania. Śledzić specyfikację lepkości używanej farby podane przez producenta farby.
Skalibrować odległość farbowania, najlepiej na małej przestrzeni, w zasięgu 200~250 mm (7.9~9.8 in).
Utrzymywać przepływ farby na jak najniższej wartości, by nie przeszkadzał on w pracy. W ten sposób uzyska się najlepsze wykończenie i drobniejsze rozpylanie.
Ustawienie pistoletu powinno być zawsze prostopadłe do malowanej powierzchni. Ponadto pistolet powinien malować zawsze poziome linie. Ewentualne przesunięcia pistoletu mogą powodować nierównomierne nakładanie materiału na powierzchnię.

## 7. KONSERWACJA I KONTROLE

UWAGA	
	PRZED ROZPOCZĘCIEM JAKIEJKOLWIEK CZYNNOŚCI KONTROLI I KONSERWACJI, NALEŻY PRZECZYTAĆ I PRZESTRZEGAĆ WSZYSTKICH OSTRZEŻEŃ DOTYCZĄCYCH BEZPIECZEŃSTWA ZAWARTYCH W ROZDZIALE 4 NINIEJSZEJ INSTRUKCJI.
NIGDY NIE USZKADZAĆ OTWORÓW DYSZY POWIETRZA, DYSZY MATERIAŁU I KOŃCÓWKI DRAŻKA.	
NIGDY NIE ZANURZAĆ CAŁKOWICIE PISTOLETU W PŁYNACH TAKICH JAK ROZPUSZCZALNIK.	
NIGDY NIE UŻYWAĆ NIEORYGINALNYCH KOMPONENTÓW LUB CZĘŚCI ZAMIENNYCH.	

## 7.1 PROCEDURA CZYSZCZENIA RĘCZNEGO

UWAGA	
	OTWORY MATERIAŁU MUSZĄ BYĆ DOKŁADNIE WYCZYSZCZONE PO KAŻDYM UŻYCIU PISTOLETU I W SZCZEGÓLNOŚCI PO UŻYCIU FARB DWUSKŁADNIKOWYCH. NIEDOKŁADNE CZYSZCZENIE MOGŁOBY SPOWODOWAĆ WADY KSZTAŁTU MIOTŁY.
	NIGDY NIE ZANURZAĆ DYSZY POWIETRZA (1) W DETERGENCIE PRZEZ DŁUŻSZY CZAS, RÓWNIEŻ PODCZAS CZYSZCZENIA.
	NIGDY NIE UŻYWAĆ METALOWYCH SZCZOTECZEK DO CZYSZCZENIA PISTOLETU.
1	PRZED PRYZYSTAPIENIEM DO CZYNNOŚCI CZYSZCZENIA NALEŻY ZAWSZE OPRÓŻNIĆ CIŚNIENIE POWIETRZA Z FARBĘ Z PISTOLETU.
2	ŚCIĄGNĄC DYSZĘ POWIETRZA I PRZEWÓD FARBY PISTOLETU LUB KUBEK Z PISTOLETU, WYCZYŚCIĆ OTWORY FARBY I KAŻDĄ SEKCJĘ, PRZY UŻYCIU SZCZOTAJĄCEJ NA WYPOSAŻENIU, ZANURZONĄ W KOMPATYBILNYM DETERGENCIE I POCHŁANIAJĄCĄ SZMATKĄ. WYSUSZYĆ CAŁKOWICIE KAŻDĄ CZĘŚĆ I ZACHOWAĆ DO KOLEJNEGO UŻYTKU.
3	KUBEK ZE WSPOMAGANIEM POWIETRZNYM ZDEMONTOWAĆ KUBEK PISTOLETU, WŁAĆ POZOSTAŁĄ W KUBKU FARBĘ DO ODPOWIEDNIEGO POJEMNIKA. WYCZYŚCIĆ KAŻDĄ CZĘŚĆ PISTOLETU KOMPATYBILNYM DETERGENTEM, OSUSZYĆ CAŁKOWICIE I ODŁOŻYĆ PRZYGOTOWANĄ DO KOLEJNEGO UŻYTKU.
4	OSUSZYĆ CAŁKOWICIE KAŻDĄ CZĘŚĆ I NAŁOŻYĆ ODPOWIEDNI SMAR NA KAŻDEJ GWINTOWANEJ SEKCJI.

## 7.2 PROCEDURA DEMONTAŻU I PONOWNEGO MONTAŻU

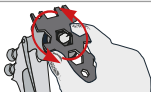
A	ZESTAW DYSZY MATERIAŁU (2): odkręcić i ściągnąć dyszę powietrza (1) i dyszę materiału (2), podczas gdy drążek (2-1) pozostaje naciągnięty (naciskając na spust), by chronić swe gniazdo. Użyć klucza na wyposażeniu, by zdemontować dyszę materiału. (Sześciokątny 19 mm).	
---	--	---

B	ZESTAW DRAŻKA (2-1): ZDEMONTOWAĆ ZESTAW DRAŻKA TYLKO JEŚLI JEST TO NIEZBĘDNE. W celu demontażu drążka usunąć nakrętkę regulacyjną (10), sprężynę drążka (9) i zestaw drążka (2-1), wyciągając sprężynę i zestaw drążka od tyłu prowadnicy regulacji drążka (8) wciąż zamotywaną na korpusie pistoletu. WAŻNE! Podczas regulacji drążka należy zwrócić uwagę, by nie poluzować całkowicie nakrętki regulacji drążka (10), gdyż mogłaby ona wypaść niespodziewanie z powodu nacisku sprężyny (9) na drążku.
---	---

Kiedy montuje się sprężynę drążka (9) na drążku (2-1), plastikowa część musi znaleźć się po przeciwnej stronie w stosunku do końcówki drążka. Jeśli plastikowa końcówka znalazłaby się po nieodpowiedniej stronie, drążek mógłby funkcjonować nieprawidłowo. Błędny montaż sprężyny drążka (9) mógłby zmienić naciąg spustu, powodując problemy z jego naciskaniem.

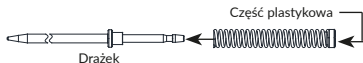

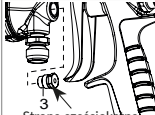
C	ZESTAW USZCZELKI DRAŻKA (3): Zdemontować zestaw uszczelki drążka (3), luzując nakrętkę uszczelki, najpierw przy użyciu klucza uniwersalnego na wyposażeniu i następnie odkręcić ręcznie, by wyciągnąć cały zestaw pistoletu. (Klucz sześciokątny: 10 mm) WAŻNE! Jeśli wymienia się zestaw uszczelki drążka, upewnij się, że zostanie on prawidłowo wyregulowany w trakcie trzymania wciśniętego spustu, tak by uzyskać płynny ruch drążka.	
---	--	---

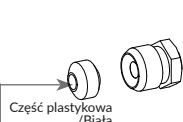
D	REGULACJA ZESTAWU USZCZELKI DRAŻKA (3) MUSI ZOSTAĆ WYKONANA Z DRAŻKIEM (2-1) ZAMONTOWANYM W NASTĘPUJĄCY SPOSÓB: zamknąć ręcznie przekręcając o około 60 stopni i następnie dokręcić odpowiednim kluczem. Kiedy ściąga się zestaw uszczelki drążka (3) należy upewnić się, by plastikowy element uszczelki nie pozostał wewnątrz pistoletu.	
---	--	---

- Nadmierne dokręcenie zestawu uszczelki drążka (3) może spowodować trudności w poruszaniu się zestawu drążka (2-1) i w konsekwencji wycieki lakieru z końcówki dyszy materiału (2). Wyregulować ostrożnie zestaw uszczelki drążka (3), następnie nacisnąć spust w cel sprawdzenia ruchu zestawu drążka (2-1). Jeśli dokręcenie jest w dalszym ciągu nadmierne, powtórzyć ponownie regulację.



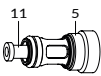

E	ZESTAW ZAWORU POWIETRZA (6): Aby zdemontować zawór powietrza (6), odkręcić stronę sześciokątną prowadnicy regulacji drążka (8), przy użyciu klucza uniwersalnego na wyposażeniu i ściągnąć najpierw sprężynę zaworu powietrza (7) i następnie zawór powietrza (6).
---	--



<b>F</b>	<p><b>WAŻNE!</b> Przed zmontowaniem, zamocować trzpień zaworu powietrza (11) w gnieździe zaworu powietrza (5). <b>PONOWNY MONTAŻ:</b> Zamontować ponownie w kolejności: zawór powietrza (6), sprężyna zaworu powietrza (7) i prowadnica regulacji drążka (8). Następnie wprowadzić drążek (2-1) do prowadnicy regulacyjnej drążka (11), wprowadzić zespół do korpusu pistoletu i dokręcić prowadnicę regulacji drążka (10), przy użyciu klucza uniwersalnego na wyposażeniu.</p> <p><b>WAŻNE!</b> Jeśli próbuje się zamontować sprężynę zaworu powietrza (7) i zawór powietrza (6) w korpusie pistoletu, bez zmontowanego drążka (2-1), zawór powietrza nie zostanie zamontowany prawidłowo i uszczelka prowadnicy drążka (8) zostanie uszkodzona.</p>	
----------	--	---

<b>G</b>	<p><b>REGULACJA MIOTŁY (4) i REGULACJA POWIETRZA (12).</b> <b>WAŻNE!</b> Przed demontażem lub ponownym montażem regulacji wachlarza (4) i/lub zaworu regulacji powietrza (12), upewnić się, że operacje te zostaną wykonane z regulacjami zawsze całkowicie otwartymi, by uniknąć ryzyka uszkodzenia sekcji gniazd. Zdemontować regulację miotły (4) i/lub zaworu regulacji powietrza (12) przy użyciu klucza na wyposażeniu.</p>
----------	---

## 8. PROBLEMY, PRZYCZYNY I ROZWIĄZANIA

PROBLEM	PRZYCZYNY	ROZWIĄZANIA
<b>BRAK WYLOTU FARBY</b> 	Regulacja materiału (10) niewystarczająco otwarta	Sprawdzić, wyczyścić lub wymienić
	Zatkany otwór dyszy materiału (2)	Sprawdzić i wyczyścić
	Wersja z kubkiem: Zatkana osłona przed kapieniem	Sprawdzić i wyczyścić
<b>ROZPYLANIE PRZERYWANE</b> 	Straty powietrza z dyszy materiału (2)	Sprawdzić, wyczyścić lub wymienić
	Straty powietrza z uszczelki drążka (3)	Dokręcić
	Wersja z kubkiem: Wycieki ze złączki kubka	Dokręcić
<b>WADY MIOTŁY</b> 	Pozostałości farby w dyszy powietrza (1)	Wyczyścić
	Dysza materiału (2) lub dysza powietrza (1) zanieczyszczone farbą	Dokładnie wyczyścić
	Dysza materiału (2) lub dysza powietrza (1) uszkodzone	Wymienić
	Poluzowana dysza materiału (2)	Dokręcić
	Lepkość farby zbyt duża lub zbyt mała	Rozcieńczyć lub zwiększyć gęstość
<b>WYCIĘKI FARBY</b> 	Przepływ farby zbyt duża lub zbyt mała	Wykonać regulację drążka (10) w celu zmniejszenia lub zwiększenia przepływu
	Zanieczyszczone, uszkodzone lub zużyte w gnieździe: dysza materiału (-1), zestaw drążka (2-1) lub korpusu pistoletu.	Wyczyścić lub wymienić, jeśli to konieczne
	Pozostałości farby w dyszy powietrza (1)	Wyczyścić
	Poluzowana nakrętka regulacji drążka (10)	Wyregulować
	Zużyta sprężyna drążka (9)	Wymienić
	Poluzowana dysza materiału (2)	Dokręcić
Zanieczyszczona farbą lub zużyta uszczelka drążka (3)	Wyczyścić lub wymienić, jeśli to konieczne	
<b>STRATY POWIETRZA Z DYSZY POWIETRZA</b>	Brudne lub uszkodzone : zawór powietrza (6), gniazdo zaworu powietrza (5), sprężyna zaworu powietrza (7).	Wyczyścić lub wymienić, jeśli to konieczne

### 8.1 KONTROLE I WYMIANA STANDARDOWE

CZĘŚCI DO SPRAWDZENIA	CZĘŚCI DO WYMIANY
Każdy otwór wylotu dyszy powietrza (1) i dyszy materiału (2).	Wymienić dyszę powietrza i dyszę materiału jeśli są zgniecione lub zdeformowane.
Uszczelki i pierścienie O-Rings.	Wymienić jeśli są uszkodzone lub zdeformowane.
Straty powietrza z sekcji gniazd między dyszą materiału (2) a drążkiem (2-1).	Wymienić jeśli straty nie zatrzymują się po dokładnym wyczyszczeniu zestawu dyszy (2) i zestawu drążka (2-1). Jeśli wymienia się tylko dyszę (2) i drążek (2-1), sprawdź prawidłowe połączenie obu i upewnij się, że nie ma strat.

## 9. WIDOK POSZCZEGÓLNYCH DETALI

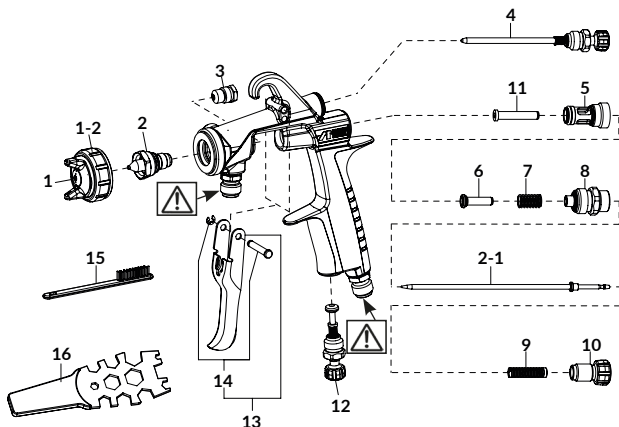

### 9.1 WYKAZ CZĘŚCI ZAMIENNYCH

KOD	Poz.	OPIS
*	1	ZESTAW DYSZY POWIETRZA
93017700	1-1	USZCZELKA DYSZY POWIETRZA
93011560	1-2	TULEJKA DYSZY POWIETRZA - Silver
93016870		TULEJKA DYSZY POWIETRZA - Blue
*	2	ZESTAW DYSZY MATERIAŁU
*	2-1	ZESTAW DRAŻKA
93810620	3	ZESTAW USZCZELKI DRAŻKA
93011630	4	ZESTAW DO REGULACJI MIOTŁY
93001640	5	ZESTAW GNIAZDA ZAWORU POWIETRZA
93001690	6	ZAWÓR POWIETRZA
93001700	7	SPRĘŻYNA ZAWORU POWIETRZA
93012630	8	PROWADNICA REGULACJI DRAŻKA
93002820	9	ZESTAW SPRĘŻYNY DRAŻKA
93012650	10	NAKRĘTKA REGULACJI MATERIAŁU
93001790	11	TRZPIEŃ ZAWORU POWIETRZA
93012660	12	ZESTAW REGULACJI POWIETRZA
93014500	13	ZESTAW SPUSTU
93013810	14	ZESTAW SWORZNIA SPUSTU
W2COM6163	15	SZCZOTECZKA
930171A0	16	KLUCZ DO DEMONTAŻU

KOMBINACJE ZESTAWU DYSZY MATERIAŁU I DRAŻKA		
ZESTAW DYSZY MATERIAŁU		ZESTAW DRAŻKA
Ø mm (inch)	Typ	Typ
0.8 (0.035)	W2 / 08	12
	W2-2 / V8-08	12H
1.0 (0.039)	W2 / 10	12
	W2-2 / V8-10	12H
1.2 (0.047)	W2 / 12	12
	W2-2 / V8-12	12H
1.4 (0.055)	W4 / 14	15
	W2-2 / V8-14	
1.5 (0.059)	W2 / 15	20
	K4 / V3-16	
1.8 (0.071)	W2 / 18	25
	K4 / V3-18	
2.0 (0.079)	W2 / 20	
2.5 (0.098)	W2 / 25	



NA ETAPIE ZAMÓWIENIA NALEŻY ZAWSZE PODAĆ model pistoletu, nazwę części zamiennej z odniesieniem numerycznym, symbol dyszy powietrza, dyszy materiału i drażka.\*Przy wyborze kodu i średnicy odpowiednich dyszła należy odnieść się do obowiązującego cennika.

- ZAZNACZONE CZĘŚCI SĄ PRZEDMIOTEM ZUŻYCIA.



NIE ŚCIĄGAĆ NIGDY ZŁĄCZKI MATERIAŁU Z KORPUSU PISTOLETU! Ewentualne nieprawidłowości będące następstwem usunięcia tej części nie będą objęte gwarancją. W przypadku konieczności wymiany złączki należy zwrócić się bezpośrednio do Serwisu Technicznego.

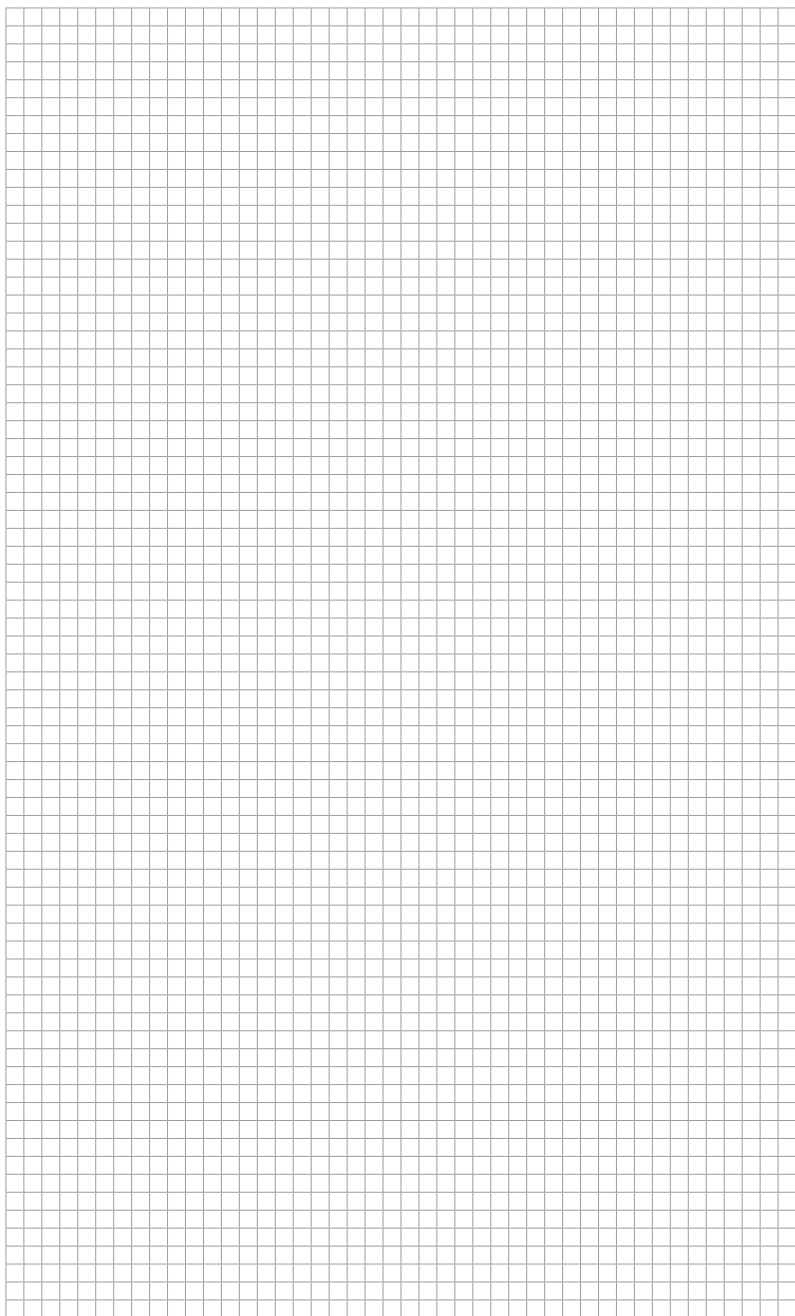



## ■ EUROPE

ANEST IWATA Italia S.r.l.  
Chieri (TO) - ITALY  
info@anest-iwata-it.com  
www.anest-iwata-coating.com

ANEST IWATA Deutschland GmbH  
Leipzig - GERMANY  
info@anest-iwata-de.com  
www.anest-iwata.de

ANEST IWATA France S.A.  
Saint Quentin Fallavier, Lyon - FRANCE  
info@anest-iwata-fr.com  
www.anest-iwata.fr

ANEST IWATA U.K. Ltd.  
St. Neots Cambridgeshire - ENGLAND  
info@anest-iwata-uk.com  
www.anest-iwata.co.uk

ANEST IWATA Iberica S.L.U.  
Saint Adrià del Besos Barcelona - SPAIN  
info@anest-iwata-ib.com  
www.anest-iwata.es

ANEST IWATA Scandinavia AB.  
Partille, Göteborg - SWEDEN  
info@anest-iwata-se.com  
www.anest-iwata.se

ANEST IWATA Polska Sp. Z o.o.  
Jasin / Swarzędz POLAND  
info@anestiwata.com.pl  
www.anest-iwata.pl

## ■ NORTH AMERICA

ANEST IWATA USA Inc.  
West Chester - Ohio - U.S.A.  
inquiry@anestiwata.com  
www.anestiwata.com

## ■ SOUTH AMERICA

ANEST IWATA DO BRASIL COMERCIAL Ltda.  
Sao Paulo - BRAZIL  
contato@anest-iwata.net.br  
www.anest-iwata.net.br

## ■ AUSTRALIA

ANEST IWATA Australia Pty Ltd.  
Sidney - AUSTRALIA  
info@anest-iwata.com.au  
www.anest-iwata.com.au

## ■ SOUTH AFRICA

ANEST IWATA South Africa Pty Ltd.  
Johannesburg - REPUBLIC OF SOUTH AFRICA  
www.anest-iwata.co.za

## ■ ASIA

ANEST IWATA Coating Solutions Corporation  
Yokohama - JAPAN  
www.anest-iwata.co.jp

ANEST IWATA KOREA Corporation  
Ansan City - KOREA  
inquiry@aikr.co.kr  
www.aikr.co.kr

ANEST IWATA Motherson Coating Equipment Ltd.  
Noida - INDIA  
sales@aim.motherson.com  
www.motherson.com/anest-iwata-motherson.html

ANEST IWATA Russia LLC  
Moscow - RUSSIA  
tam@anestiwata.ru  
www.anestiwata.ru

ANEST IWATA Shanghai Corporation  
Shanghai - CHINA  
customer@anest-iwata-sh.com  
www.anest-iwata-sh.com

ANEST IWATA Taiwan Corporation  
Hu-Kuo - TAIWAN R.O.C.  
service@anestiwata.com.tw  
www.anestiwata.com.tw

ANEST IWATA Vietnam CO. Ltd.  
Ho Chi Minh City - VIETNAM  
info@anest-iwata.vn  
www.anest-iwatasoutheastasia.com

PT. ANEST IWATA Indonesia  
Jakarta - INDONESIA  
www.anest-iwatasoutheastasia.com

ANEST IWATA Southeast Asia CO. Ltd.  
Bangkok - THAILAND  
info@anest-iwata.co.th  
www.anest-iwatasoutheastasia.com

**HEADQUARTER:**  
**ANEST IWATA**  
Corporation  
Yokohama - JAPAN  
www.anest-iwata.co.jp